

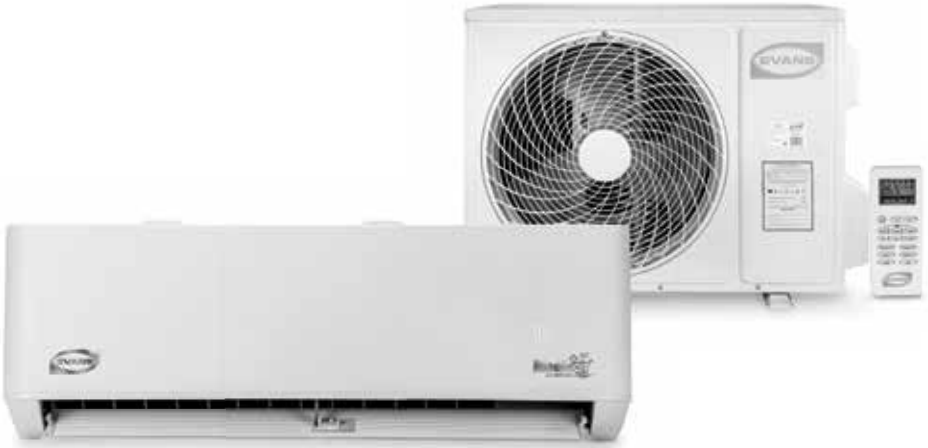

AIRES ACONDICIONADOS



AC-MSI-1T11524D
AC-MSI-1T-24D
AC-MSI-1.5T-24D
AC-MSI-2.0T-24D

AC-MSI-1T115-17
AC-MSI-1.0T-17
AC-MSI-1.5T-17
AC-MSI-2.0T-17
AC-MSI-3.0T-17

AC-MS-1T115-12
AC-MS-1.0T-12
AC-MS-1.5T-12
AC-MS-2.0T-12

AC-MSI1T115-17D
AC-MSI-1.0T-17D
AC-MSI-1.5T-17D
AC-MSI-2.0T-17D
AC-MSI-3.0T-17D

AC-MS-1T115-12D
AC-MS-1.0T-12D
AC-MS-1.5T-12D
AC-MS-2.0T-12D



MANUAL DE PROPIETARIO

ANTES DE USAR SU EQUIPO LEA SU MANUAL DE PROPIETARIO

IMPORTANTE

Le agradecemos su preferencia y esperamos seguir teniendo el gusto de servirles en el futuro. Este Manual contiene información importante para la instalación, operación y mantenimiento de su equipo. Es muy importante que se tome el tiempo para leerlo detenidamente antes de iniciar con su instalación y operación. Le recomendamos guardarlos en un lugar seguro para referencias posteriores.

Atentamente
Evans®

NOTAS DE SEGURIDAD Y RECOMENDACIONES PARA EL INSTALADOR



ADVERTENCIA

ESTE SÍMBOLO APARECE EN TODAS LAS INSTRUCCIONES DE SEGURIDAD PERSONAL Y REFERENTE A INSTALACIÓN Y USO DEL EQUIPO.



PRECAUCIÓN

ESTE SÍMBOLO APARECE EN DONDE EXISTE RIESGO DE UNA DESCARGA ELÉCTRICA.

NORMAS DE SEGURIDAD

LEA ESTA GUÍA ANTES DE INSTALAR Y USAR EL APARATO.

- 1 Asegúrese de que la base de la unidad exterior esté fijada firmemente.
- 2 Verifique que no pueda entrar aire en el sistema refrigerante y verifique si hay fugas de refrigerante al mover el aire acondicionado.
- 3 Realice un ciclo de prueba después de instalar el aire acondicionado y registre los datos operativos.
- 4 El usuario debe proteger el dispositivo con un fusible de capacidad adecuada para la entrada de potencia máxima, con el fin de proteger contra sobrecarga el dispositivo.
- 5 Asegúrese de que la tensión de red corresponde a la placa de datos. Inserte los bornes eléctricos firmemente, evitando así el riesgo de descarga eléctrica o incendio debido a contacto insuficiente.
- 6 El aparato debe estar instalado con medios para desconexión de la red de suministro eléctrico, medios que deben incorporarse en el cableado de acuerdo a las normas de instalaciones eléctricas.
- 7 El aire acondicionado debe ser instalado por personas profesionales o calificadas.
- 8 No instale el aparato a una distancia de menos de 1 metro de sustancias inflamables (alcohol, etc.) o de recipientes presurizados (por ejemplo, latas de aerosol).
- 9 Si el aparato se usa en áreas sin posibilidad de ventilación, se deben tomar precauciones tratando de evitar fugas de gas refrigerante que pueda permanecer en el medio ambiente y crear peligro de incendio.
- 10 Los materiales de embalaje son reciclables y deben eliminarse en la basura separada en contenedores.
- 11 Sólo use el aire acondicionado como se indica en este folleto estas instrucciones no están destinadas para cubrir todas las condiciones posibles, sentido común y precaución son por lo tanto siempre recomendables para la instalación, operación y mantenimiento.
- 12 El aparato debe instalarse de acuerdo con la normativa nacional aplicable.
- 13 Antes de acceder a las terminales eléctricas, toda la energía de los circuitos debe estar desconectada del suministro eléctrico.
- 14 Este aparato puede ser utilizado por niños de a partir de 8 años de edad, personas con reducción física o falta de experiencia y conocimiento si se les ha dado supervisión o instrucciones sobre el uso del aparato de una manera segura y entender los

















peligros involucrados. Los niños no deben jugar con el aparato. Limpieza y mantenimiento del equipo no debe ser hecho por niños sin supervisión.

NORMAS DE SEGURIDAD Y RECOMENDACIONES PARA EL USUARIO

⚠ NO INTENTE INSTALARLO USTED MISMO; CONTACTE SIEMPRE A PERSONAL TÉCNICO ESPECIALIZADO EN AIRE ACONDICIONADO.

- 1** La limpieza y el mantenimiento deben realizarse por personal técnico especializado. En todo caso desconecte el aparato de la red eléctrica antes de realizar cualquier limpieza o mantenimiento.
- 2** Asegúrese de que la tensión de red corresponde a la placa de datos. Mantener el interruptor y los bornes de conexión limpios. Toda la instalación eléctrica debe estar firme para evitar descargas eléctricas o incendios por calentamiento de circuitos eléctricos.
- 3** No desconecte el enchufe para apagar el aparato, cuando está en funcionamiento, ya que esto podría crear una chispa y provocar un incendio.
- 4** Este aparato ha sido fabricado para aire acondicionado en ambientes domésticos y no debe ser utilizado para cualquier otro propósito, como para secar ropa o comida.
- 5** Los materiales de embalaje son reciclables y debe eliminarse en la basura contenedores. Tome el aire acondicionado al final de su vida para la recolección de residuos en un centro autorizado.
- 6** Utilice siempre el aparato con el filtro de aire montado. El uso del acondicionador sin el filtro de aire puede causar una acumulación excesiva de polvo o desechos en las partes internas del dispositivo con posibles fallas posteriores.
- 7** El usuario es responsable de tener el aparato instalado por un técnico calificado, debe comprobar que esté conectado a tierra de acuerdo con la corriente legislación e insertar un interruptor termo-magnético automático. Las baterías del control remoto deben reciclarse o desecharse adecuadamente.
- 8** Nunca permanezca expuesto directamente al flujo de aire frío durante mucho tiempo. Lo directo y prolongado a la exposición al aire frío puede ser peligrosa para su salud. Se debe tener especial cuidado en las habitaciones donde hay niños, personas mayores o enfermas.
- 9** Si el aparato emite humo o hay un olor a quemado, corte inmediatamente el suministro eléctrico.
- 10** El uso prolongado del dispositivo en algunas condiciones pueden causar fuego o electrocución.
- 11** Haga que las reparaciones sean realizadas solo por un centro de servicio autorizado o técnico especializado.
- 12** La reparación incorrecta podría exponer el usuario al riesgo de descarga eléctrica.
- 13** Desenganche el interruptor automático si prevé no utilizar el dispositivo durante mucho tiempo.
- 14** Las aletas deben dirigirse hacia abajo en el modo de calentamiento y hacia arriba en el modo enfriamiento.
- 15** Solo use el aire acondicionado como se indica en este folleto. Estas instrucciones no están destinadas para cubrir todas las condiciones y situaciones posibles. Como con cualquier electrodoméstico, sentido común y precaución son por lo tanto siempre recomendado para instalación, operación y mantenimiento.
- 16** Seleccionar la temperatura más adecuada puede evitar daños en el aparato.

NORMAS DE SEGURIDAD Y PROHIBICIONES

-  NO DOBLE, TIRE O COMPRIMA EL CABLE DE ALIMENTACIÓN. YA QUE ESTO PODRÍA DAÑARLO.
-  NO USE EXTENSIONES O MULTICONTACTOS PARA ENERGIZAR EL AIRE ACONDICIONADO.
-  NO TOQUE EL APARATO DESCALZO O CON PARTES DEL CUERPO CUANDO ESTÉN MOJADAS O HÚMEDAS.
-  NO OBSTRUYA LA ENTRADA O SALIDA DE AIRE DEL INTERIOR O LA UNIDAD EXTERIOR. LA OBSTRUCCIÓN DE ESTAS ABERTURAS PROVOCA UNA REDUCCIÓN EN LA EFICIENCIA OPERATIVA.
-  DE NINGUNA MANERA ALTERAR LAS CARACTERÍSTICAS DEL APARATO.
-  NO INSTALE EL APARATO EN ENTORNOS DONDE EL AIRE PUEDE CONTENER GAS, PETRÓLEO O AZUFRE O CERCA DE FUENTES DE CALOR.
-  ESTE APARATO NO ESTÁ DISEÑADO PARA SER UTILIZADO POR PERSONAS (INCLUIDOS NIÑOS) CON REDUCCIÓN CAPACIDADES FÍSICAS, SENSORIALES O MENTALES, O FALTA DE EXPERIENCIA Y CONOCIMIENTO, A MENOS QUE HAYAN RECIBIDO SUPERVISIÓN O INSTRUCCIÓN SOBRE EL USO DEL APARATO POR UNA PERSONA RESPONSABLE DE SU SEGURIDAD.
-  NO SUBA NI COLOQUE OBJETOS PESADOS O CALIENTES EN LA PARTE SUPERIOR DEL APARATO.
-  NO DEJE VENTANAS O PUERTAS ABIERTAS CUANDO EL AIRE ACONDICIONADO ESTÁ FUNCIONANDO.
-  NO DIRIJA EL FLUJO DE AIRE HACIA PLANTAS O ANIMALES.
-  UNA LARGA EXPOSICIÓN DIRECTA AL FLUJO DE FRÍO DEL AIRE ACONDICIONADO PODRÍA TENER EFECTOS NEGATIVOS EN PLANTAS Y ANIMALES.
-  NO PONGA EL AIRE ACONDICIONADO EN CONTACTO CON AGUA. EL AISLAMIENTO ELÉCTRICO PODRÍA DAÑARSE Y CAUSAR ELECTROCUCIÓN.
-  NO SE SUBA NI COLOQUE NINGÚN OBJETO SOBRE LA UNIDAD EXTERIOR.
-  NUNCA INSERTE SU DEDO O ALGUNA OTRA EXTREMIDAD DENTRO DE LA ENTRADA/SALIDA DEL AIRE. HACERLO PODRÍA CAUSAR LESIONES.
-  LOS NIÑOS DEBEN SER SUPERVISADOS PARA ASEGURAR QUE NO JUEGAN CON EL APARATO.
-  SI EL CABLE DE ALIMENTACIÓN ESTÁ DAÑADO, DEBE SER REEMPLAZADO POR PERSONAS CALIFICADAS PARA EVITAR UN PELIGRO.

MEDICAIR LUX24 (SEER 24)

MODELO			AC-MSI-1T11524D	AC-MSI-1T-24D	AC-MSI-1.5T-24D	AC-MSI-2.0T-24D
Tipo			Frío / calor	Frío / calor	Frío / calor	Frío / calor
Tipo de control			Remoto / wifi	Remoto / wifi	Remoto / wifi	Remoto / wifi
Capacidad de enfriamiento nominal	Btu/h		11778 (1036.3~12956)	12003 (3601~13203)	17817 (5345~19600)	23515 (7054~25866)
	W		3453.9 (950~3799)	3520 (950~3800)	5224 (1567~5747)	6895 (2068~7585)
Capacidad de calentamiento nominal	Btu/h		12238 (3671~13462)	12102 (3630~13313)	18281 (5484~20109)	24644 (7393~27108)
	W		3588 (1076~3947)	3660 (950~4000)	5360 (1608~5897)	7226 (2168~7949)
Eliminación de humedad	Litros/h		1.3	1.3	1.8	2.4
Relación de Eficiencia Energética Estacional (SEER)	Btu/W*h		24	24	24	24
	Wt/We		7.03	7.03	7.03	7.03
Rango de operación de ambiente		°C	-7 °C~43 °C	-7°C~43 °C	-7°C~43 °C	-7 °C~43 °C
Presión	Alta	MPa	4.50	4.50	4.50	4.50
	Baja	MPa	1.90	1.90	1.90	1.90
Nivel de ruido interior de enfriamiento	Alta	dB(A)	45	46	50	51
	Media	dB(A)	42	43	47	48
	Baja	dB(A)	39	40	45	45
Nivel de ruido exterior		dB(A)	55	56	59	60
Tipo de refrigerante			R410a	R410a	R410a	R410a
Carga de refrigerante		Gramos	1200	1200	1430	1850
Peso neto	Unidad interior		10.5	13.5	17	17
	Unidad exterior		32	32	44	55
DATOS ELÉCTRICOS						
Tensión de alimentación			115V~60Hz	208-230V/60Hz/1Φ	208-230V/60Hz/1Φ	208-230V/60Hz/1Φ
Rango de voltaje		V	110~120	198~253	198~253	198~253
Corriente nominal	Frío	A	7.86(1.7~14)	5.85(1.3~9)	6.2(1.3~11.8)	10.3 (1.7-14)
	Calor	A	10.2 (2.8-13.5)	5.56(1.2~9)	5.9(1.3~11.5)	10.2 (1.7-14)
Potencia nominal	Frío	W	934(160~1380)	907(160~1600)	1375(230~2700)	2306 (230-2700)
	Calor	W	902(160~1600)	862(160~1700)	1295(230~2650)	2269 (230-2700)
Corriente máxima	Frío	A	12	9	11.8	15.5
	Calor	A	14	9	11.5	15.5
Potencia máxima de entrada	Frío	W	1380	1600	2700	3300
	Calor	W	1600	1700	2650	3300

MEDICAIR Y MAX INVERTER (SEER 17 Y 18)

MODELO			AC-MSI115-17	AC-MSI-1.0T-17	AC-MSI-1.5T-17	AC-MSI-2.0T-17	AC-MSI-3.0T-17	
Tipo			Frío (Médico, opcional)	Frío (Médico, opcional)	Frío (Médico, opcional)	Frío (Médico, opcional)	Frío	
Tipo de control			Remoto (Wifi, opcional)	Remoto (Wifi, opcional)	Remoto (Wifi, opcional)	Remoto (Wifi, opcional)	Remoto / wifi	
Capacidad de enfriamiento nominal	Btu/h		12 000 (2050~12625)	12 000 (2050~12625)	18 000 (5100~19500)	24 000 (4090~24900)	36 000 (10800~37000)	
	W		3 520	3 520	5 275	7 030	10 544	
Eliminación de humedad		Litros/h	1.3	1.3	1.8	2.5	2.8	
Relación de Eficiencia Energética Estacional (SEER)		Btu/W*h	17	17	17	17	18	
		Wt/We	4.97	5.25	5.14	5.45	4.99	
Rango de operación de ambiente		°C	-7~43 °C	-7~43 °C	-7~43 °C	-7~43 °C	-7~43 °C	
Presión	Alta	MPa	4.5	4.5	4.5	4.5	4.5	
	Baja	MPa	1.9	1.9	1.9	1.9	1.9	
Nivel de ruido interior de enfriamiento		Alta	dB(A)	38	38	43	49	46
		Media	dB(A)	33	34	38	45	41
		Baja	dB(A)	28	30	34	41	38
Nivel de ruido exterior		dB(A)	52	52	54	55	60	
Tipo de refrigerante			R410a	R410a	R410a	R410a	R410a	
Carga de refrigerante		Gramos	530	530	680	990	2 060	
Peso neto		Unidad interior	8.5	8.5	10.5	14	17	
		Unidad exterior	21	21	30	32	54	
DATOS ELÉCTRICOS								
Tensión de alimentación			115V~60 Hz	(208~230)V / 60 Hz 1Φ	(208~230)V / 60 Hz 1Φ	(208~230)V / 60 Hz 1Φ	(208~230)V / 60 Hz 1Φ	
Rango de voltaje		V	110~120	198~253	198~253	198~253	198~253	
Corriente nominal	Frío	A	11.3	5.9	8.8	11.6	15.1	
Potencia nominal	Frío	W	1 250	1 255	1 860	2 450	3 350	
Corriente máxima	Frío	A	14.5	6.5	10.2	13.5	17.2	
Potencia máxima de entrada	Frío	W	1 540	1 400	2 300	2 800	3 700	

HI-PLUS12 (ON / OFF SEER 12)

MODELO			AC-MS-1T115-12	AC-MS-1.0T-12	AC-MS-1.5T-12	AC-MS-2.0T-12
Tipo			Frío	Frío	Frío	Frío
Tipo de control			Remoto	Remoto	Remoto	Remoto
Capacidad de enfriamiento nominal	Btu/h		12 000	12 000	18 000	24 000
	W		3 520	3 520	5 275	7 030
Eliminación de humedad	Litros/h		1.3	1.3	2	3.36
Relación de Eficiencia Energética Estacional (SEER)	Btu/W*h		12	12	12	12
	Wt/We		3.5	3.5	3.5	3.5
Rango de operación de ambiente		°C	-7~43 °C	-7~43 °C	-7~43 °C	-7~43 °C
Presión	Alta	MPa	4.5	4.5	4.5	4.5
	Baja	MPa	1.9	1.9	1.9	1.9
Nivel de ruido interior de enfriamiento	Alta	dB(A)	40	41	45	50
	Media	dB(A)	37	38	42	46
	Baja	dB(A)	34	34	38	42
Nivel de ruido exterior		dB(A)	55	55	58	59
Tipo de refrigerante			R410a	R410a	R410a	R410a
Carga de refrigerante		Gramos	470	490	870	840
Peso neto	Unidad interior		8	8	10	13
	Unidad exterior		26	26	33	44
DATOS ELÉCTRICOS						
Tensión de alimentación			115V~60 Hz	(208~230)V 60 Hz 1Φ	(208~230)V 60 Hz 1Φ	(208~230)V 60 Hz 1Φ
Rango de voltaje		V	110~120	198~253	198~253	198~253
Corriente nominal	Frío	A	10.9	5.6	8.4	11.2
Potencia nominal	Frío	W	1 250	1 250	1 900	2 530
Corriente máxima	Frío	A	14.2	7.3	10.9	14.6
Potencia máxima de entrada	Frío	W	1 630	1 680	2 470	3 290

HI-PLUS12D (ON / OFF SEER 12)

MODELO			AC-MS-1T115-12D	AC-MS-1.0T-12D	AC-MS-1.5T-12D	AC-MS-2.0T-12D
Tipo			Dual (Frío y Calor)	Dual (Frío y Calor)	Dual (Frío y Calor)	Dual (Frío y Calor)
Tipo de control			Remoto	Remoto	Remoto	Remoto
Capacidad de enfriamiento nominal	Btu/h		12 000	12 000	18 000	24 000
	W		3 520	3 520	5 275	7 030
Capacidad de calentamiento nominal	Btu/h		12 000	12 000	18 000	24 000
	W		3 520	3 520	5 275	7 030
Eliminación de humedad	Litros/h		1.3	1.3	2	3.36
Relación de Eficiencia Energética Estacional (SEER)	Btu/W ^h		12	12	12	12
	Wt/We		3.5	3.5	3.5	3.5
Rango de operación de ambiente	°C		-7~43 °C	-7~43 °C	-7~43 °C	-7~43 °C
Presión	Alta	MPa	4.5	4.5	4.5	4.5
	Baja	MPa	1.9	1.9	1.9	1.9
Nivel de ruido interior de enfriamiento	Alta	dB(A)	40	41	45	50
	Media	dB(A)	37	38	42	46
	Baja	dB(A)	34	34	38	42
Nivel de ruido exterior	dB(A)		55	55	58	59
Tipo de refrigerante			R410a	R410a	R410a	R410a
Carga de refrigerante	Gramos		600	600	1150	1380
Peso neto	Unidad interior		8	8	10	13
	Unidad exterior		26	26	33	44
DATOS ELÉCTRICOS						
Tensión de alimentación			115V~60 Hz	(208~230)V 60 Hz 1Φ	(208~230)V 60 Hz 1Φ	(208~230)V 60 Hz 1Φ
Rango de voltaje			V	110~120	198~253	198~253
Corriente nominal	Frío	A	10.9	5.6	8.4	11.2
Potencia nominal	Frío	W	1 250	1 250	1 900	2 530
Corriente máxima	Frío	A	14.2	7.3	10.9	14.6
Potencia máxima de entrada	Frío	W	1 630	1 680	2 470	3 290

MEDICAIRD Y MAX INVERTERD (SEER 17 Y 18)

MODELO			AC-MSI1115-17D	AC-MSI-1.0T-17D	AC-MSI-1.5T-17D	AC-MSI-2.0T-17D	AC-MSI-3.0T-17D
Tipo			Frío y calor (Médico, opcional)	Frío y calor (Médico, opcional)	Frío y calor (Médico, opcional)	Frío y calor (Médico, opcional)	Frío y calor (Médico, opcional)
Tipo de control			Remoto (Wifi, opcional)	Remoto (Wifi, opcional)	Remoto (Wifi, opcional)	Remoto (Wifi, opcional)	Remoto / Wifi
Capacidad de enfriamiento nominal	Btu/h		12 000 (2050~12625)	12 000 (2050~12625)	18 000 (5100~19500)	24 000 (4090~24900)	36 000 (10800~37000)
	W		3 520	3 520	5 275	7 030	10 544
Capacidad de calentamiento nominal	Btu/h		12 000 (2050~12625)	12 000 (2050~12625)	18 000 (5100~19500)	24 000 (4090~24900)	36 000 (10800~37000)
	W		3 520	3 520	5 275	7 030	10 544
Eliminación de humedad		Litros/h	12 000	1.3	1.8	2.5	2.8
Relación de Eficiencia Energética Estacional (SEER)	Btu/W ^h		(2050~12625)	17	17	17	18
	Wt/We		18 000	4.97	4.97	4.97	5.26
Rango de operación de ambiente		°C	(5100~19500)	-7~43 °C	-7~43 °C	-7~43 °C	-7~43 °C
Presión	Alta	MPa	24 000	4.5	4.5	4.5	4.5
	Baja	MPa	(4090~24900)	1.9	1.9	1.9	1.9
Nivel de ruido interior de enfriamiento	Alta	dB(A)	36 000	38	43	49	46
	Media	dB(A)	(10800~37000)	34	38	45	41
	Baja	dB(A)	28	30	34	41	38
Nivel de ruido exterior		dB(A)	52	52	54	55	60
Tipo de refrigerante			R410a	R410a	R410a	R410a	R410a
Carga de refrigerante		Gramos	530	530	680	990	2 060
Peso neto	Unidad interior		8.5	8.5	10.5	14	17
	Unidad exterior		21	21	30	32	54
DATOS ELÉCTRICOS							
Tensión de alimentación			115V~60 Hz	(208~230)V 60 Hz 1Φ	(208~230)V 60 Hz 1Φ	(208~230)V 60 Hz 1Φ	(208~230)V 60 Hz 1Φ
Rango de voltaje		V	110~120	198~253	198~253	198~253	198~253
Corriente nominal	Frío	A	11.3	5.9	8.8	11.6	15.1
Potencia nominal	Frío	W	1 250	1 255	1 860	2 450	3 350
Corriente máxima	Frío	A	14.5	6.5	10.2	13.5	17.2
Potencia máxima de entrada	Frío	W	1 540	1 400	2 300	2 800	3 700

EXPLOSIVO DE PARTES DE AIRES ACONDICIONADOS

Unidad Interior

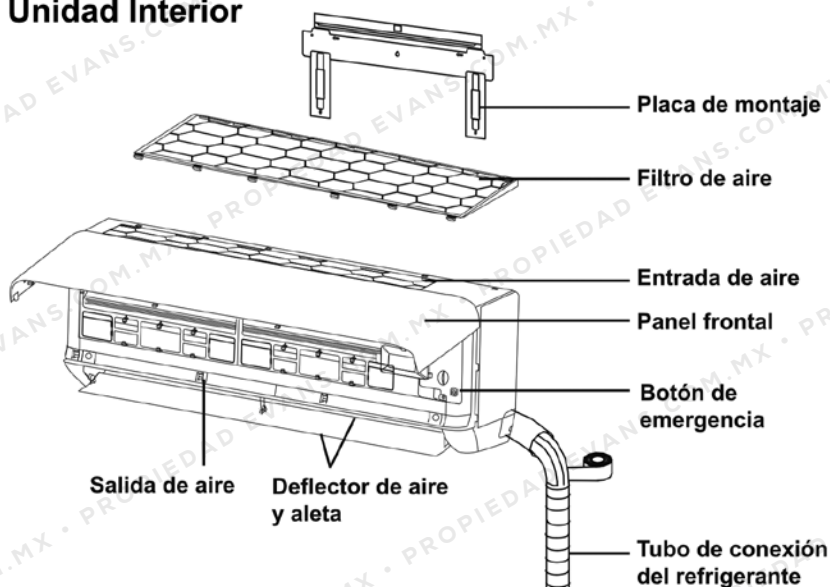

Unidad Exterior

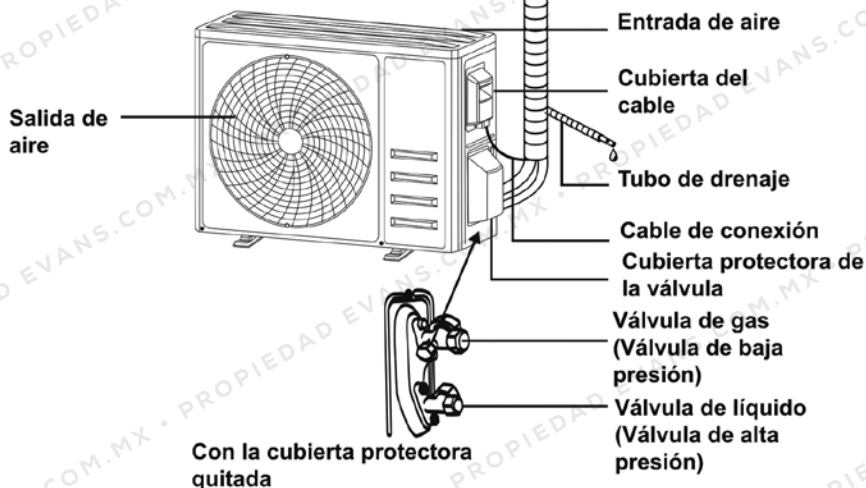

Nota: Esta figura mostrada puede ser diferente del objeto real. Por favor, tome este último como estándar.





AIRE ACONDICIONADO DE PARED

- 1 El aire acondicionado se compone de dos unidades conectadas entre ellas a través de tubos de cobre (debidamente aislados) y un cable de conexión eléctrica.
- 2 La unidad interior está instalada en las paredes de la habitación para ser acondicionado.
- 3 La unidad exterior se instala en el piso o en la pared con soportes adecuados.

- 4 Los datos técnicos del aire acondicionado están impresos en las etiquetas. Colocado en las unidades interiores y exteriores.
- 5 El control remoto ha sido diseñado para un uso fácil y rápido.

Nota: Las imágenes anteriores solo pretenden ser un diagrama simple del aparato y pueden no corresponder a la apariencia de las unidades que han sido compradas.

PANTALLA DE UNIDAD INTERIOR

No.	INDICADOR	SÍMBOLO	FUNCIÓN
1	ENCENDIDO		El símbolo aparece cuando está encendido
2	RESPOSO		Modo en reposo
3	TEMPERATURA / CODIGO ERROR		Indica la temperatura a la cual se está enfriando medio ambiente / marca el error específico
4	TEMPORIZADOR		Indica que el modo de encendido / apagado programable, está activado
5	FUNCIONANDO		Indica que la unidad está encendida y se encuentra trabajando

⚠ LA FORMA Y LA POSICIÓN DE LOS INTERRUPTORES E INDICADORES PUEDEN SER DIFERENTES SEGÚN EL MODELO, PERO SU FUNCIÓN ES LA MISMA.

⚠ SEGÚN EL MODELO, SOLO PUEDE MOSTRAR 2 NÚMEROS EN LA PANTALLA INTERIOR AUNQUE HAYA 3 NÚMEROS EN LA PANTALLA DEL CONTROL REMOTO.

FUNCIÓN DE EMERGENCIA Y FUNCIÓN DE REINICIO AUTOMÁTICO

FUNCIÓN DE EMERGENCIA

Si el control remoto no funciona o no realiza el funcionamiento necesario, proceda de la siguiente manera:

Abra y levante el panel frontal hasta un ángulo para alcanzar el botón de emergencia.

Para el modelo de calefacción, presione el botón de emergencia, la unidad funcionará en modo FRÍO. Presione en segunda vez dentro de 3 segundos, la unidad funcionará en Modo calor. Presione por tercera vez después de 5 segundos, la unidad se apagará.

REINICIO AUTOMÁTICO

El dispositivo está pre-ajustado con una función de reinicio automático. En caso de un apagón repentino, el módulo memoriza las condiciones de configuración antes de la falla. Cuando se restablezca la energía, la unidad reinicia automáticamente con la configuración anterior, preservado por la función de memoria.

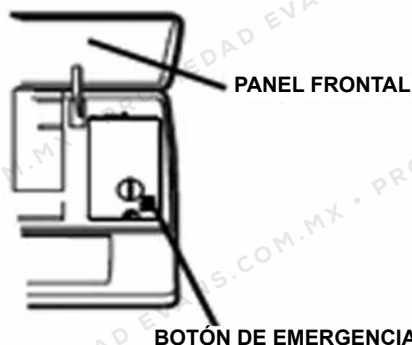







El botón de emergencia se encuentra en la cubierta de la caja electrónica de la unidad debajo del panel frontal.

⚠ LA POSICIÓN DEL BOTÓN DE EMERGENCIA PODRÍA VARIAR SEGÚN EL MODELO PERO LA FUNCIÓN ES LA MISMA.

CONTROL REMOTO

NO.	SÍMBOLOS	SIGNIFICADO
1		Indicador de batería
2		Modo automático
3		Modo refrigeración
4		Modo desumidificación
5		Modo de solo ventilador
6		Modo calefacción
7		Modo ECO
8		Temporizador
9		Indicador de temperatura
10		Velocidad de ventilador: automática/ baja/ media/ alta
11		Función de silencio
12	Función de turbo	
13		Oscilación automática de arriba abajo
14		Oscilación automática izquierda-derecha
15		Función de sueño
16		Función de salud
17		Función de I FEEL (YO SIENTO)
18		Función de calefacción a 8°C
19		Indicador de señal
20		Viento suave
21		Bloqueo de niños
22		Pantalla encendida/ apagada

No.	BOTÓN	FUNCIÓN
1		Encender/apagar el aire acondicionado
2		Disminuir la temperatura o las horas ajustadas del temporizador
3		Disminuir la temperatura o las horas ajustadas del temporizador
4	MODE	Seleccionar el modo de operación (AUTO, COOL, DRY, FAN, HEAT, REFRIGERACIÓN, DESHUMIDIFICACIÓN, VENTILADOR, CALEFACCIÓN)
5	ECO	Activar/ desactivar la función ECO
		Pulsación larga para activar/desactivar la función de calefacción de 8°C (según los modelos)
6	TURBO	Activar/desactivar la función TURBO
7	FAN	Seleccionar la velocidad del ventilador: automática, baja, media, alta
8	TIMER	Ajustar la hora de encendido/apagado del temporizador
9	SLEEP	Encender/apagar la función SLEEP (sueño)
10	DISPLAY	Encender o apagar la pantalla LED
11	SWING 	Detener o iniciar el movimiento horizontal de la rejilla o establecer la dirección del flujo de aire deseada hacia arriba/abajo
12	SWING 	Detener o iniciar el movimiento horizontal de la rejilla o establecer la dirección del flujo de aire deseada hacia izquierda/derecha
13	I FEEL	Activar/desactivar la función I FEEL (configuro)
14	MUTE	Activar/desactivar la función MUTE (silencio)
		Pulsación larga para activar/desactivar la función GEN (según los modelos)
15	MODE + TIMER	Activar/desactivar la función CHILD-LOCK (bloqueo infantil)
16	SWING  + SWING 	Activar/desactivar la función de auto-limpieza (según los modelos)
17	FAN + MUTE	Activar/desactivar la función de viento suave (según los modelos)
18	SLEEP + DISPLAY	Activar/desactivar la función de salud (según modelos)
19	I SET	Memorizar el ajuste de la temperatura, el modo de ajuste y la velocidad del ventilador según sea necesario

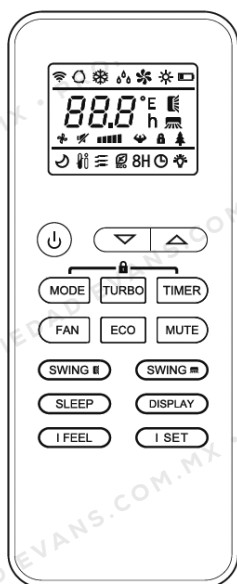
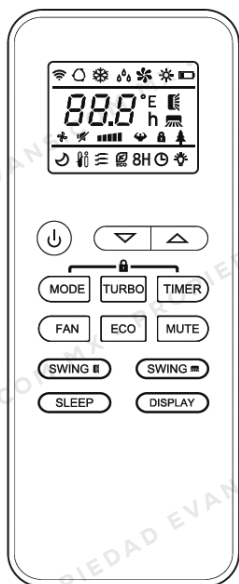

⚠ LA APARIENCIA Y ALGUNAS FUNCIONES DEL CONTROL REMOTO PUEDEN VARIAR DEPENDIENDO DE CADA MODELO.

⚠ LA FORMA Y UBICACIÓN DE ALGUNOS BOTONES PUEDE VARIAR DE ACUERDO AL MODELO, PERO SU FUNCIÓN ES LA MISMA.

⚠ LA UNIDAD CONFIRMARÁ LA RECEPCIÓN DE LA SEÑAL CON UN BEEP CUANDO SE PRESIONEN LOS BOTONES.

CONTROL REMOTO

INDICACIONES PREVIAS DE COMO COLOCAR LAS BATERIAS

Deslice la tapa del compartimiento de las baterías en sentido indicado por la flecha.

Inserte las 2 baterías asegurándose de colocarlas en el sentido correcto de acuerdo con la polaridad.

Vuelva a colocar la tapa de las mismas deslizándola.

USE 2 PILAS AAA (1,5V). NO UTILICE PILAS RECARGABLES. REEMPLACE LAS PILAS POR UNAS NUEVAS DEL MISMO TIPO CUANDO EL DISPLAY DEL CONTROL NO SE VISUALICE CORRECTAMENTE.

DEPOSITE LAS PILAS USADAS EN LUGARES ADECUADOS.

- 1 Cuando cambie las pilas o las inerte por primera vez, verá un micro-interruptor debajo de la tapa trasera del control.

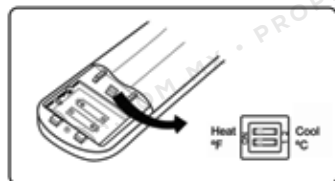
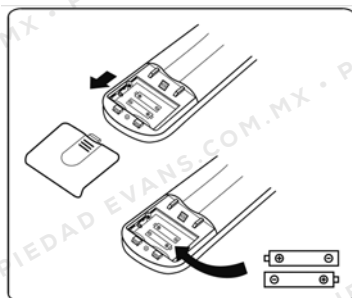

POSICIÓN DEL MICROINTERRUPTOR	FUNCIÓN
°C	El display se visualiza en grados Celsius
°F	El display se visualiza en grados Fahrenheit
COOL	El control remoto es ajustado en el modo frío solo.
HEAT	El control remoto es ajustado en el modo frío/calor.

- 2 CUIDADO: Si luego de ajustar estas funciones retira las baterías, se perderá la configuración y habrá que re-configurarlo.

CUANDO CAMBIE LAS PILAS O LAS INSERTE POR PRIMERA VEZ, DEBERÁ CONFIGURAR SU CONTROL REMOTO PARA SOLO FRÍO O FRÍO-CALOR. ES MUY SENCILLO:

Cuando inserte las pilas, comenzarán a destellar los símbolos de.

❄️ (COOL ■) y 🔥 (HEAT ■). Si presiona cualquier botón cuando está encendido el símbolo de ❄️ (COOL ■), el control quedará configurado para solo frío. Si presiona cualquier botón cuando está encendido el símbolo de 🔥 (HEAT ■) quedará configurado para frío-calor.

SI CONFIGURA EL CONTROL PARA FRÍO SOLO, NO PODRÁ VER LAS FUNCIONES DE CALEFACCIÓN. NECESITARÁ RETIRAR LAS PILAS Y REPETIR EL PROCEDIMIENTO DEL PUNTO ANTERIOR.

- 1 Dirija el control remoto en línea recta hacia el receptor en el frente del equipo.
- 2 Verifique que no existan objetos entre el control remoto y el receptor del equipo.
- 3 Nunca deje expuesto el control remoto a los rayos solares.
- 4 Mantenga el control remoto a una distancia mayor de 1 metro de televisores u otros artefactos eléctricos.

Recomendaciones para la ubicación y uso del control remoto. (Si corresponde) El control remoto puede ser colocado en el soporte para pared.

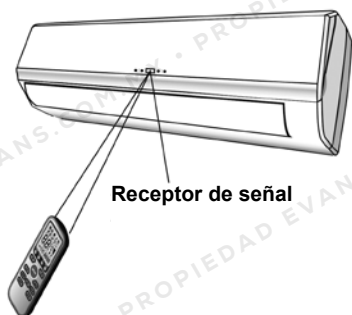

NOTA: el soporte del control remoto no se incluye en todos los modelos.



INSTRUCCIONES DE OPERACIÓN

El aire es aspirado por el panel frontal y pasa a través de los filtros, los que retienen el polvo del aire. Luego es dirigido a través del intercambiador de calor, donde es enfriado y deshumidificado o calentado.

Una vez tratado, el aire es devuelto a la habitación. La dirección de salida de aire es regulada por los deflectores horizontales motorizados y los verticales de movimiento Manual.

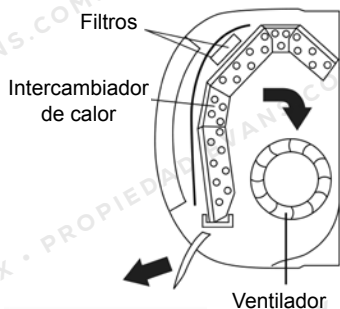

CONTROL DEL FLUJO DE AIRE "SWING"



El flujo de salida de aire es uniformemente distribuido en la habitación.

Es posible posicionar la dirección del aire en la solución óptima.

El botón **SWING** o **SWING** activa el movimiento del deflector de aire alternativamente hacia arriba y abajo para asegurar la distribución uniforme del aire. También puede detener su posición para orientarlo fijo hacia una dirección.

La tecla **SWING** activa el "FLAP", el flujo de aire es dirigido alternativamente de izquierda a derecha.

- En refrigeración dirija el aire horizontalmente.
- En calefacción dirija el aire hacia abajo ya que el mismo tiende a elevarse.

Los deflectores verticales ubicados detrás de los horizontales, se direccionan manualmente para orientar el aire hacia los laterales.

⚠ ESTE AJUSTE DEBE SER HECHO CON EL APARATO APAGADO.

Notas: El Auto-oscilación horizontal (de izquierda a derecha) es opcional. Depende del modelo.

PRECAUCIÓN: Nunca mueva estos deflectores manualmente. Dañaría el mecanismo de movimiento de los mismos.

PELIGRO: Nunca inserte sus manos u otro elemento por la salida de aire. Este equipo posee un ventilador girando a gran velocidad.

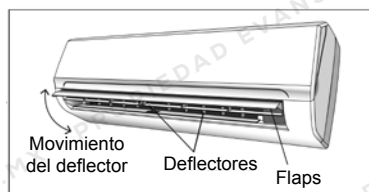
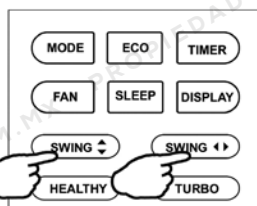

MODOS DE FUNCIONAMIENTO

MODO DE REFRIGERACIÓN (COOL)



Esta función habilita al equipo a enfriar la habitación al mismo tiempo que reduce la humedad del aire.

Para activar esta función (COOL), presione el botón **MODE** hasta que la función **❄ (COOL ■)** se muestre en la pantalla.

El ciclo de enfriamiento se activará cuando la temperatura de la habitación sea mayor que la configurada por los botones **▲** y **▼**.

Para optimizar el funcionamiento del acondicionador ajuste la temperatura (1), velocidad de ventilador (2) y la dirección del aire deseada (3) con los botones correspondientes.

MODO DE CALEFACCIÓN (HEATING)

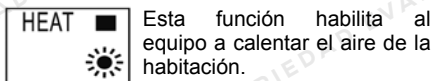

Esta función habilita al equipo a calentar el aire de la habitación.

Para activar esta función (HEAT), presione el botón **[MODE]** hasta que la función **[HEAT]** se muestre en la pantalla.

Con los botones **▲** y **▼** configure la temperatura para que sea mayor a la de la habitación.

Para optimizar el funcionamiento del acondicionador ajuste la temperatura (1), velocidad de ventilador (2) y la dirección del aire deseada (3) con los botones correspondientes.

⚠ ESTE APARATO INCORPORA LA FUNCIÓN HOT START, LA QUE DEMORA UNOS SEGUNDOS EL FLUJO DE AIRE PARA ASEGURAR QUE EL MISMO SIEMPRE SALGA A UNA TEMPERATURA APROPIADA.

ENCENDIDO AUTOMÁTICO (TIMER ON)

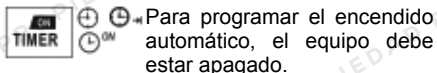

Para programar el encendido automático, el equipo debe estar apagado.

¡IMPORTANTE!

Antes de comenzar con la programación de encendido, debe seleccionar el modo y la velocidad del ventilador con los que desee que arranque el equipo. Luego presione el botón **[ON/OFF]** para apagar el equipo. Presione **[TIMER]** y seleccione la temperatura con botones **▲** y **▼**. Presione **[TIMER]** nuevamente y seleccione con los botones **▲** y **▼** el tiempo en horas que deben transcurrir entre que realice la programación y se encienda el equipo.

Nota: Para cancelar la programación presione **[TIMER]** nuevamente.

Nota: En el caso que se corte la alimentación eléctrica al equipo, la programación de encendido será borrada y se debe programar nuevamente.

⚠ EN ESTE MODO, EL APARATO PUEDE ACTIVAR EL CICLO DE DESCONGELAMIENTO, QUE ES NECESARIO PARA LIBERAR LA UNIDAD EXTERIOR DE LA ACUMULACIÓN DE ESCARCHA Y MEJORAR EL RENDIMIENTO DEL EQUIPO. DURANTE ESTE CICLO SE DETIENE EL FUNCIONAMIENTO DE LOS VENTILADORES. ESTE PROCESO DURA ENTRE 2 Y 10 MINUTOS, LUEGO DEL CUAL EL EQUIPO RETORNA AUTOMÁTICAMENTE AL MODO DE CALEFACCIÓN.

APAGADO AUTOMÁTICO (TIMER OFF)

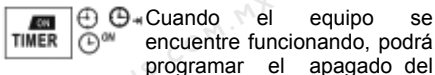

Cuando el equipo se encuentre funcionando, podrá programar el apagado del

mismo presionando el botón **[TIMER]** luego seleccione con los botones **▲** y **▼** el tiempo en horas que deberán transcurrir entre que realice la programación y se apague el equipo.

Nota: Para cancelar la programación presione **[TIMER]** nuevamente.

Nota: En el caso que se corte la alimentación eléctrica al equipo, la programación de encendido debe ser borrada y se debe programar nuevamente.

⚠ NOTA: CUANDO ES PROGRAMADA CORRECTAMENTE LA HORA, LA FUNCIÓN TIMER DE ESTEREMOTO (FUNCIÓN CLOCK) PUEDE SER PROGRAMADO POR MEDIA HORA.

MODO VENTILACIÓN (FAN)

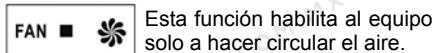

Esta función habilita al equipo solo a hacer circular el aire.

Para activar esta función presione el botón **[MODE]** hasta que la función **[FAN]** se muestre en la pantalla.

Presionando el botón **[FAN]** cambiará la velocidad del ventilador en la siguiente secuencia: BAJO/MEDIO/ALTO/AUTO.

El control remoto almacenará la velocidad seleccionada en la operación anterior.

En el modo FEEL la velocidad es seleccionada automáticamente por el equipo.

FUNCIÓN TURBO



Para activar la función turbo, presione el botón **TURBO** y  aparecerá en la pantalla. Presione de nuevo para cancelar esta función.

En el modo de refrigeración/calefacción, cuando seleccione la función TURBO, el aparato pasará al modo de refrigeración rápida o calefacción rápida, y operará la velocidad más alta del ventilador para soplar un flujo de aire fuerte.

MODO DESHUMIFICACIÓN (DRY)



Esta función reduce la humedad del aire para hacer el ambiente mas confortable.

Para activar esta función presione

el botón **MODE** hasta que la función  (DRY ) se muestre en la pantalla.

Se activará automáticamente y en forma alternativa, ciclos de refrigeración y ventilación para lograr la reducción de la humedad del aire.

MODO AUTOMÁTICO (FEEL)



Para activar esta función presione el botón **MODE** hasta que la función  (FEEL) se muestre en la pantalla.

En esta función, el equipo selecciona automáticamente, el modo de funcionamiento, las velocidades de ventilador y la temperatura para proveer el confort necesario.

TEMP. AMBIENTE	MODO OPERACIÓN	TEMP. AUT.
< 20 °C	Calefacción (equipos frío/calor) Ventilación (equipos frío solo)	23 °C
20 °C ~ 26 °C	DRY	18 °C
>26 °C	COOL	23 °C

MODO SUEÑO (SLEEP)



Para activar esta función deberá presionar el botón **SLEEP** en el contro remoto, en la pantalla del mismo  (AUTOQUIET) aparecerá el símbolo.

En el modo SUEÑO, el equipo ajusta automáticamente la temperatura de la habitación para hacer más confortable el sueño. Cuando esté seleccionado el modo refrigeración o deshumidificación, la temperatura seleccionada se incrementará automáticamente 1 °C cada 60 minutos hasta alcanzar un máximo de 2 °C luego de 2 horas de funcionamiento.

En el modo calefacción la temperatura seleccionada descenderá del mismo modo hasta 2 °C en las primeras 2 horas.

Luego de funcionar 10 horas en el modo sueño, el equipo se apagará automáticamente.

PROTECCIÓN

MODO	SISTEMA DE ENFRIAMIENTO	SISTEMA DE CALEFACCIÓN	SISTEMA DE SECADO
TEMPERATURA INTERIOR	17 °C - 32 °C 63 °F - 89 °F	0 °C - 30 °C 32 °F - 86 °F	17 °C - 32 °C 63 °F - 89 °F
TEMPERATURA EXTERIOR	- 15 °C - 53 °C 5 °F - 127 °F <small>Para modelos con sistema de enfriamiento baja la temperatura.</small>	- 25 °C - 30 °C - 13 °F - 86 °F <small>Para modelos con sistema de enfriamiento baja la temperatura.</small>	- 15 °C - 53 °C 5 °F - 127 °F

El dispositivo de protección puede detener el aparato, cuando la temperatura ambiente está fuera del rango como se detalla a continuación.

⚠ DESPUÉS DE DETENER Y REINICIAR EL AIRE ACONDICIONADO O DESPUÉS DE CAMBIAR EL MODO DURANTE LA OPERACIÓN, EL EL SISTEMA NO SE REINICIA INMEDIATAMENTE, HASTA DESPUÉS DE 3 MINUTOS (FUNCIÓN DE PROTECCIÓN DEL COMPRESOR).

INSTALACIÓN

UNIDAD INTERIOR

- 1 Instale el nivel de la unidad interior en una pared fuerte que no sujeto a vibraciones.
- 2 Los puertos de entrada y salida no deben estar obstruidos: El aire debe poder soplar por toda la habitación.
- 3 No instale la unidad cerca de una fuente de calor, vapor o gas inflamable.
- 4 Instale la unidad cerca de una toma de corriente o circuito privado. No instale la unidad donde estará expuesta a Luz solar directa.
- 5 Instale la unidad donde la conexión entre interior y la unidad exterior es lo más fácil posible.
- 6 Instale la unidad donde sea fácil drenar el condensado agua.
- 7 Verifique el funcionamiento de la máquina regularmente y deje el espacio necesario (como se muestra en la imagen). Instale la unidad interior donde el filtro pueda ser fácilmente accesible.

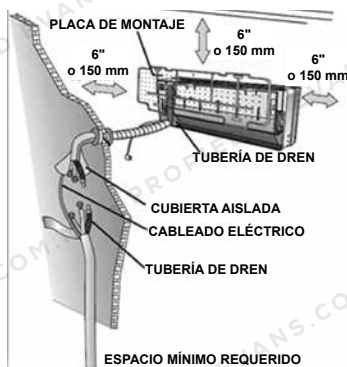

UNIDAD EXTERIOR

- 1 No instale la unidad exterior cerca de fuentes de calor, vapor o gas inflamable.
- 2 No instale la unidad en lugares con mucho viento o polvo.
- 3 No instale la unidad por donde la gente suele pasar.
- 4 Un lugar donde la descarga de aire y el sonido de funcionamiento no molestará a los vecinos.
- 5 Evite instalar la unidad donde quede expuesta a la luz solar (de lo contrario, use una protección de ser necesario, la cual no debe interferir con el flujo de aire).
- 6 Deje espacio como se muestra en la imagen para que el aire circule libremente.

- 7 Instale la unidad exterior en un lugar seguro y sólido. Si la unidad exterior está sujeta a vibraciones, coloque goma juntas en los pies de la unidad.

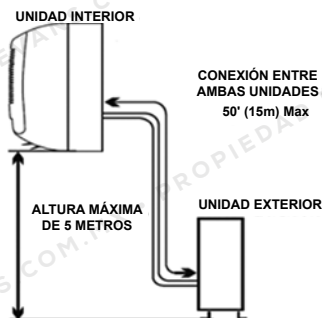

Sólo se debe permitir que personas y / o empresas calificadas y con experiencia en la instalación, servicio y reparación de los productos lo hagan. El comprador debe asegurarse de que la persona y / o empresa que va a instalar o reparar este acondicionador de aire tiene calificaciones y experiencia en productos refrigerantes.

INSTALACIÓN UNIDAD INTERIOR

Antes de comenzar la instalación, decida la posición de las unidades interiores y exteriores, teniendo en cuenta el mínimo espacio requerido alrededor de las unidades.

- 1 Instale la unidad interior en la habitación para un mejor funcionamiento evitando acondicionarse en pasillos o zonas comunes. Instale la unidad interior a una altura de al menos 8 pies (2.5m) desde el suelo.

- 2 Para instalar, proceda de la siguiente manera:

INSTALACIÓN DE LA PLACA DE MONTAJE

- 1 Al usar un nivel, coloque la placa de montaje en posición cuadrada vertical y horizontalmente.
- 2 Taladre agujeros profundos de 1.3 pulgadas (32 mm) en la pared para sujetar el plato.
- 3 Inserte los anclajes de plástico en el orificio;

- 4 Fije la placa de montaje utilizando la tornillería provista
- 5 Compruebe que la placa de montaje esté correctamente fijada;

NOTA: LA FORMA DE LA PLACA DE MONTAJE PUEDE SER DIFERENTE DEL ANTERIOR, PERO EL MÉTODO DE INSTALACIÓN ES SIMILAR.

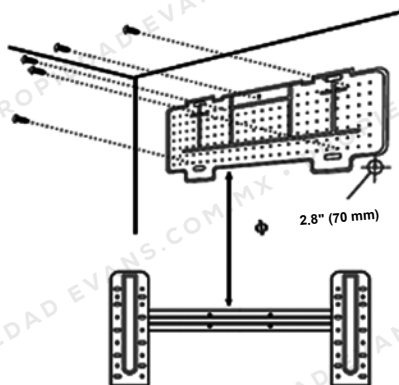

TALADRANDO UN AGUJERO EN PARED PARA LA TUBERÍA

- 1 Elija dónde perforar el agujero en la pared para la tubería de acuerdo con la posición de la placa de montaje.
- 2 Instale una brida flexible a través del orificio en la pared para que se mantenga intacto y limpio.
- 3 El agujero debe inclinarse hacia abajo hacia el exterior.

NOTA: MANTENGA EL TUBO DE DRENAJE INCLINADO EN LA DIRECCIÓN DEL ORIFICIO DE LA PARED, DE LO CONTRARIO PUEDEN PRODUCIRSE FUGAS.

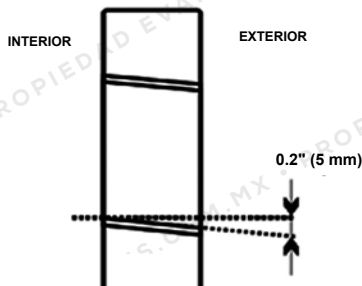

CONEXIONES ELÉCTRICAS DE UNIDAD INTERIOR

- 1 Levante el panel frontal.
- 2 Retire la cubierta como se indica en la imagen (quitando un tornillo o rompiendo los ganchos).
- 3 Para las conexiones eléctricas, vea el diagrama del circuito en la tapa eléctrica.
- 4 Conecte el cable al terminal de cableado siguiendo la numeración, utilice un tamaño de cable adecuado para la electricidad de entrada de energía (ver placa de identificación en la unidad) y de acuerdo a todos los requisitos actuales del código nacional de seguridad.
- 5 El cable que conecta las unidades exterior e interior, debe ser adecuado para uso en exteriores.
- 6 El enchufe debe ser accesible también después de que el aparato se ha instalado para poder extraerlo si es necesario.
- 7 Debe garantizarse una conexión a tierra eficiente.
- 8 Si el cable de alimentación está dañado, debe ser reemplazado por un centro de servicio autorizado.

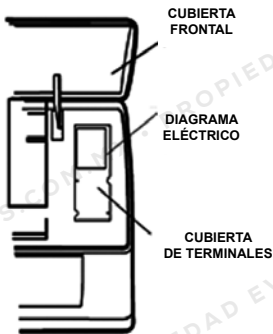

CONEXIONES DE TUBERÍA REFRIGERANTE

- 1 La tubería se puede ejecutar en 3 direcciones (indicado por números en las fotos). Cuando la tubería se ejecuta en dirección 1 o 3, corte una muesca a lo largo de la ranura en el costado de la unidad interior con un cortador. Ejecute la tubería en la dirección del orificio de la pared y ate las tuberías de cobre, la tubería de drenaje y los cables

de alimentación junto con la cinta con el tubo de drenaje en la parte inferior, para que el agua pueda fluir libremente.

- 2 No retire la tapa de la tubería hasta conectar para evitar la entrada de humedad o suciedad.



- 3 Si la tubería se dobla o tira con demasiada frecuencia, se podría dañar.
- 4 Al extender el tubo enrollado, endrece el tubo desenrollando suavemente como se muestra en la imagen.

CONEXIONES DE UNIDAD INTERIOR

- 1 Retire la tapa del tubo de la unidad interior (verifique que no haya basura adentro).
- 2 Inserte la tuerca y cree una brida en el extremo extremo de la tubería de conexión.



- 3 Apriete las conexiones con dos llaves trabajando en direcciones opuestas.

POSICIÓN DE TUBO DE DREN PARA UNIDAD INTERIOR

El drenaje de agua condensada de la unidad interior es fundamental para el éxito de la instalación.

- 1 Coloque la manguera de drenaje debajo de la tubería, teniendo cuidado de no para crear sifones.
- 2 La manguera de drenaje debe inclinarse hacia abajo para facilitar el drenaje.
- 3 No doble la manguera de drenaje ni la deje sobresaliendo o torcido y no poner el extremo en agua.
- 4 Si la tubería se instala a la derecha, el cable de energía y la manguera de drenaje deben estar rezagados y asegurados de la parte posterior de la unidad con una conexión de tubería.

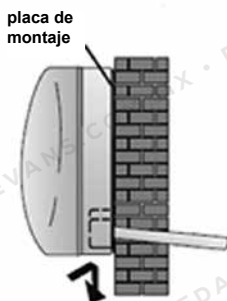
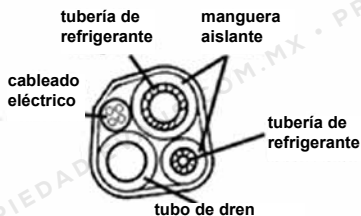
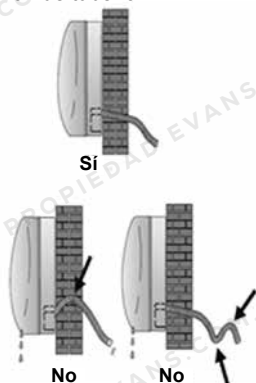

- 3 Pase el tubo encuadrado, los cables y el tubo de drenaje a través del orificio de la pared y monte la unidad interior en la parte superior parte de la placa de montaje de forma segura.
- 4 Presione y empuje la parte inferior de la unidad interior con fuerza contra la placa de montaje.

INSTALACIÓN DE UNIDAD INTERIOR

Después de haber conectado la tubería de acuerdo con las instrucciones, instale los cables de conexión. Ahora instale la manguera de drenaje.

Después de la conexión, junte la tubería, los cables y la tubería de drenaje con el material aislante.

- 1 Arregle bien las tuberías, los cables y la manguera de drenaje.
- 2 Cubrir las juntas de la tubería con material aislante, asegurando con cinta de vinil.

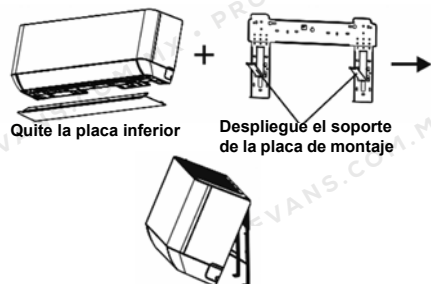

Para los modelos SEER 17 y SEER 12, la placa de montaje cuenta con un par de soportes adicionales, esto con el fin de facilitar la instalación de la unidad interior, ya que te brinda el espacio necesario para pasar las mangueras y cables a través del orificio de la pared sin necesidad de que alguien sostenga en equipo.

INSTALACIÓN DE UNIDAD EXTERIOR

- 1 La unidad exterior debe instalarse en una pared sólida o el piso sobre un soporte y abrochado de forma segura.
- 2 Se debe observar el siguiente procedimiento antes de conectar las tuberías y los cables de conexión: decida cual es la mejor posición en la pared y dejar suficiente espacio para poder realizar tareas de mantenimiento fácilmente.

- La unidad exterior ya sea posicionada en pared o en el piso se recomienda una base o estructura para sujetar mas firmemente con las sujeciones correspondientes para garantizar una posición estable.
- La unidad debe instalarse siguiendo las normas nacionales.

DRENAJE DE AGUA CONDENSADA EN UNIDAD EXTERIOR (SOLO PARA EQUIPOS CON BOMBA DE CALOR)

El agua condensada y el hielo se forman en el exterior.

La unidad durante la operación de calefacción se puede drenar a través del tubo de desagüe.

- Fije el puerto de drenaje en el orificio de 1 pulgada (25 mm) colocado en la parte de la unidad como se muestra en la imagen.
- Conecte el puerto de drenaje y la tubería de drenaje. Asegúrese de drenar el agua en un lugar adecuado.

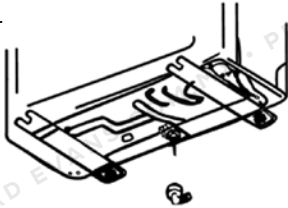

CONEXIÓN ELÉCTRICA

- Retire la placa lateral derecha de la unidad exterior.
- Conecte el cable de conexión de alimentación a la placa de terminales. el cableado debe encajar con el de la unidad interior.
- Fije el cable de conexión de alimentación con una abrazadera

- Confirme si el cable se ha fijado correctamente.
- Debe garantizarse una conexión a tierra eficiente.

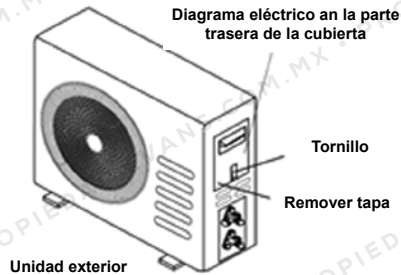

CONEXIÓN DE TUBERÍAS

Atornille las tuercas abocinadas al acoplamiento de la unidad exterior con los mismos procedimientos de apriete descritos para la unidad interior. Para evitar fugas, preste atención a los siguientes puntos:

- Apriete las tuercas abocinadas con dos llaves. Presta atención No dañar las tuberías.
- Si el par de apriete no es suficiente, probablemente se presente alguna fuga. Con un par de apriete excesivo también habrá fuga, ya que la brida podría dañarse.
- El sistema más seguro consiste en apretar la conexión mediante el uso de una llave fija y una llave dinamo-métrica: en este caso use la tabla en la página 19.

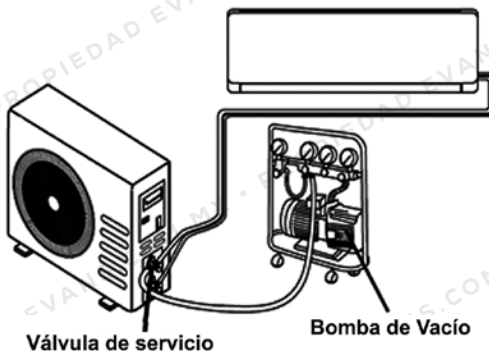

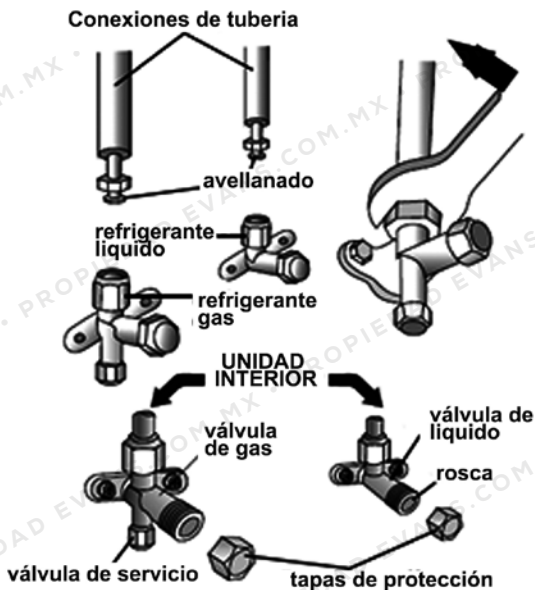

PRUEBA DE FUGA DE VACÍO Y GAS

Utilice la bomba de vacío

- 1 El aire y la humedad que quedan dentro del circuito de refrigerante pueden causar un mal funcionamiento del compresor. Después de haber conectado las unidades interior y exterior, purgue el aire y la humedad del circuito frigorífico utilizando una bomba de vacío.
- 2 Abra el manómetro y opere durante 10 o 15 minutos para verificar si la presión del manómetro permanece en -0.1Mpa .
- 3 Cierre la bomba de vacío y mantenga este estado durante 1 o 2 minutos para verificar si la presión del manómetro permanece en -0.1Mpa . Si la presión disminuye, puede haber una fuga.
- 4 Retire el manómetro, abra completamente el núcleo de la válvula de líquido y la válvula de gas.
- 5 Apriete los tapones roscados de la válvula y la ventilación de carga de refrigerante.

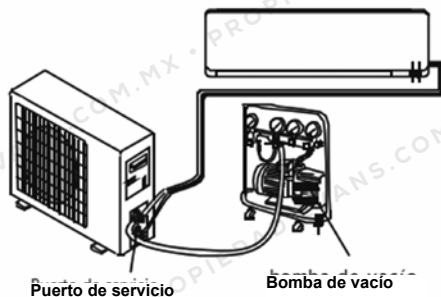

PRUEBA DE FUGA CON AGUA JABONOSA.

Si la detección de fugas no está disponible, utilice agua jabonosa para la detección de fugas. Aplique agua con jabón en la posición sospechosa y mantenga el agua con jabón durante más de 3 minutos. Si salen burbujas de aire de esta posición, hay una fuga.

INFORMACIÓN PARA EL INSTALADOR

Longitud de tubería y refrigerante adicional



Capacidad de los modelos inverter (Btu/h)	9K - 12K		18K - 24K		30K - 36K	
Longitud de tubería con carga estándar	5 m / 16 ft					
Longitud de tubería con carga estándar (Como: norteamericana, etc.)	7.5 m / 24 ft					
Distancia máxima entre la unidad interior y exterior	15 m / 49 ft		20 m / 65 ft			
Carga de refrigerante adicional	20 g / m	15 g / m	30 g / m	25 g / m	30 g / m	25 g / m
Máxima diferencia en el nivel entre la unidad interior y exterior	10m / 32 ft		15 m / 48 ft		20 m / 65 ft	
Tipo de refrigerante	R22 / R410A	R32	R22 / R410A	R32	R22 / R410A	R32

Capacidad de los modelos inverter (Btu/h)	9K - 12K		18K - 24K	
Longitud de tubería con carga estándar	5 m / 16 ft			
Distancia máxima entre la unidad interior y exterior	15 m / 49 ft		20 m / 65 ft	
Carga de refrigerante adicional	20 g / m	15 g / m	30 g / m	25 g / m
Máxima diferencia en el nivel entre la unidad interior y exterior	10m / 32 ft		15 m / 48 ft	
Tipo de refrigerante	R22 / R410A	R32	R22 / R410A	R32

PAR DE APRIETE PARA TUERCAS PROTECCIÓN Y CONEXIÓN DE BRIDAS

Tuerca	Par de apriete [N xm]
Longitud de tubería con carga estándar	15 - 20
Distancia máxima entre la unidad interior y exterior	31 - 32
Carga de refrigerante adicional	35 - 45
Máxima diferencia en el nivel entre la unidad interior y exterior	75 - 80

ESPECIFICACIÓN DE CABLEADO ELÉCTRICO

AIRE ACONDICIONADO INVERTER CAPACIDAD (BTU/H)		12K-110V	12K-220V	18K-220V	24K-220V	36K-220V
		AREA (AWG)				
CONEXION DE ENERGIA ELECTRICA PRINCIPAL	N(L2)	AWG 12				
	L(L1)					
						
CONEXION DE ENERGIA ELECTRICA ENTRE UNIDAD INTERIOR Y EXTERIOR	3(L)	AWG 16				
	2(N)					
	1(S)					
						

Estas tablas son solo de referencia, la instalación deberá cumplir los requisitos de las leyes y reglamentos locales.

OPERACIÓN DE PRUEBA

INSPECCIONES ANTES DE LA OPERACIÓN DE PRUEBA

Haga las siguientes inspecciones antes de la operación de prueba.

Descripción	Método de inspección
Inspección de seguridad eléctrica	<ul style="list-style-type: none"> • Compruebe si el voltaje de la fuente de alimentación cumple con las especificaciones. • Compruebe si hay alguna conexión errónea o faltante entre las líneas de alimentación, la línea de señal y los cables de tierra. • Compruebe si la resistencia de la tierra y la resistencia de aislamiento cumplen con los requisitos.
Inspección de seguridad de la instalación	<ul style="list-style-type: none"> • Confirme la dirección y la suavidad del tubo de drenaje. Confirme que la junta del tubo de refrigerante está instalada completamente. • Confirme la seguridad de la instalación de la unidad exterior, la placa de montaje y la unidad interior. • Confirme que las válvulas están completamente abiertas. • Confirme que no quedan objetos extraños o herramientas en el interior de la unidad. • Complete la instalación de la rejilla y el panel de entrada de aire de la unidad interior.
Detección de fugas de refrigerante	<ul style="list-style-type: none"> • La junta de los tubos, el conector de las dos válvulas de la unidad exterior, la bobina de la válvula, el puerto de soldadura, etc., donde pueden producirse fugas. • Método de detección de espuma: Aplique agua jabonosa o espuma uniformemente en las partes donde puede haber fuga, y observe si aparecen o no burbujas, si no, indica que el resultado de la detección de fugas es seguro. • Método de detección de fugas: Utilice un detector de fugas profesional y lea las instrucciones de funcionamiento, detecte en la posición en la que puede producirse la fuga. • La duración de la detección de fugas en cada posición debe durar 3 minutos o más; Si el resultado de la prueba muestra que hay una fuga, la tuerca debe ser apretada y probada de nuevo hasta que no haya ninguna fuga; Una vez completada la detección de fugas, envuelva el conector de tubo expuesto de la unidad interior con material de aislamiento térmico y envuélvalo con cinta aislante.

INSTRUCCIONES PARA LA OPERACIÓN DE PRUEBA:

- 1** Encienda la fuente de alimentación.
- 2** Pulse el botón ON/OFF (encendido/apagado) del mando a distancia para encender el aire acondicionado.
- 3** Presione el botón Modo para cambiar el modo de refrigeración y calefacción. En cada uno de los modos se ajusta como se indica a continuación:

Refrigeración-Establece la temperatura más baja

Calefacción-Establece la temperatura más alta

- 4** Ejecute unos 8 minutos en cada modo y compruebe que todas las funciones se ejecutan correctamente y responda el mando a distancia. Compruebe las funciones según lo recomendado:

4.1 Si la temperatura del aire de salida corresponde al modo refrigeración y calefacción.

4.2 Si el agua drena correctamente de la manguera de drenaje.

4.3 Si la rejilla y los deflectores (opcional) giran correctamente.

Observe el estado de prueba del aire acondicionado al menos 30 minutos.

Después de la operación de prueba con éxito, vuelva a la configuración normal y pulse el botón ON/OFF (encendido/apagado) del mando a distancia para apagar la unidad.

Informe al usuario que debe leer este manual cuidadosamente antes de utilizarlo, y demuéstrele al usuario cómo usar el aire acondicionado, los conocimientos necesarios para el servicio y mantenimiento, y el recordatorio para el almacenamiento de los accesorios.

NOTA: SI LA TEMPERATURA AMBIENTE ES SUPERIOR AL RANGO REFERIDO EN LA SECCIÓN "INSTRUCCIONES DE FUNCIONAMIENTO", Y NO PUEDE FUNCIONAR EN MODO DE REFRIGERACIÓN O CALEFACCIÓN, LEVANTE EL PANEL DELANTERO Y REFÍERASE A LA OPERACIÓN DEL BOTÓN DE EMERGENCIA PARA EJECUTAR EL MODO DE REFRIGERACIÓN Y CALEFACCIÓN.

MANTENIMIENTO

El mantenimiento periódico es esencial para mantener el aire acondicionado eficiente.

Antes de realizar cualquier mantenimiento, apague cualquier suministro eléctrico al todo el equipo.

UNIDAD INTERIOR FILTROS ANTI-POLVO

- 1** Abra el panel frontal (siguiendo la dirección de la flecha).

- 2** Manteniendo el panel frontal elevado con una mano, saque el filtro de aire con la otra mano.

- 3** Limpie el filtro con agua; si el filtro está sucio con aceite, se puede lavar con agua tibia. Dejar secar en un lugar fresco y seco.

Manteniendo el panel frontal elevado con una mano, inserte el filtro de aire con la otra mano.

- 4** Cierre el panel frontal.

- 5** El filtro electrostático y desodorante (si está instalado) no se puede lavar y se debe reemplazar por uno nuevo cada 6 meses.

LIMPIEZA DEL INTERCAMBIADOR DE CALOR

- 1** Abra el panel frontal de la unidad y desenganchándolo de las bisagras para hacer la limpieza más fácil.

- 2** Limpie la unidad interior con un paño con agua y jabón neutro. Nunca use solventes o detergentes agresivos.

- 3** Si la batería de la unidad exterior está obstruida, retire cualquier hoja o desperdicio a mano y elimine el polvo con un chorro de aire o un poco de agua.

MANTENIMIENTO DE FIN DE TEMPORADA

- 1** Desconecte el interruptor automático o el enchufe.

- 2** Limpie y reemplace los filtros.

- 3** En un día soleado, deje que el aire acondicionado funcione con ventilación durante varias horas, de modo que el interior de la unidad se puede secar completamente.

REEMPLAZO DE LAS BATERÍAS

Cuando:

No hay pitido de confirmación desde la unidad interior. La pantalla LCD no se activa.

Como:

Retire la tapa trasera. Coloque las baterías nuevas respetando los símbolos + y -.

Use sólo baterías nuevas. Retire las baterías del control remoto cuando el aire acondicionado no en la operación.

ADVERTENCIA! NO ARROJE LAS BATERÍAS A LA BASURA COMÚN, DEBEN DESECHARSE EN UN RECIPIENTE ESPECIAL. CONTENEDORES SITUADOS EN PUNTOS DE RECOGIDA.



SOLUCIÓN DE PROBLEMAS

PROBLEMA	SOLUCIÓN
El aparato no funciona	Falta energía eléctrica/cables desconectados
	Unidad del ventilador interior/externo dañada
	Disyuntor termomagnético del compresor defectuoso.
	Dispositivo de protección o fusibles defectuosos.
	Conexiones sueltas o enchufe extraído.
	Voltaje fuera del rango permitido
	Función TIMER-ON activada
Tablero de control electrónico dañado	
Olor extraño	Limpiar el filtro de aire
Ruido de agua	Flujo de retorno de líquido en la circulación del refrigerante.
Una fina neblina proviene de la salida del aire	Esto ocurre cuando el aire en la habitación se vuelve muy frío, por ejemplo en el Modos de REFRIGERACIÓN o DESHUMIDIFICACIÓN / SECO.
Se escucha un ruido extraño	Este ruido se produce por la expansión o contracción del panel frontal debido a variaciones de temperatura y no indica un problema.
Flujo de aire insuficiente, ya sea caliente o frío	Ajuste de temperatura inadecuado.
	Entradas y salidas de aire acondicionado obstruidas.
	Filtro de aire sucio
	Velocidad del ventilador al mínimo
	Otras fuentes de calor en la habitación.
El aparato no responder a los comandos	No hay refrigerante
	El control remoto no está lo suficientemente cerca de la unidad interior.
	Las baterías del control remoto necesitan ser reemplazadas
La pantalla está apagada	Obstáculos entre el control remoto y la unidad interior
	Activar función LIGHT
	Falla de energía

<p>Apague el aire acondicionado. inmediatamente y cortar la fuente de alimentación en el caso de:</p>	Extraños olores cuando esté en funcionamiento
	Tablero de control electrónico defectuoso.
	Fusibles o interruptores defectuosos.
	Rociar agua u objetos dentro del aparato.
	Cables o enchufes sobrecalentados.
Olores muy fuertes procedentes del aparato.	

SEÑALES DE ERROR EN LA PANTALLA	
En caso de error, la pantalla de la unidad interior muestra los siguientes códigos de error.	
PANTALLA	DESCRIPCIÓN DEL PROBLEMA
E1	Falla de sensor de temperatura interior
E2	Falla de sensor de temperatura interior en tubería
E3	Falla de sensor de temperatura exterior
E4	Poco refrigerante
E6	Mal funcionamiento en ventilador interior
E7	Falla del sensor de temperatura del aire exterior
E8	Falla del sensor de temperatura de descarga exterior
E9	Falla del módulo IPM exterior
EA	Falla de detección de corriente exterior
EE	Falla EEPROM de PCB exterior
EF	Mal funcionamiento en ventilador exterior
EH	Falla del sensor de temperatura de succión exterior



INDICACIONES DEL USO DE WIFI

DESCARGAR LA APP

Escanea el Código QR para descargar la última versión de la aplicación o descarga "EVANS® SMART" en APP Store o Google Play.

La última versión de la aplicación incluye aire acondicionado, deshumidificador y aire acondicionado portátil.



Condiciones de Servicio.

Gracias por comprar nuestro aire acondicionado.

Este manual solo aplica para aires acondicionados con función de Wi-Fi.

Por favor lea el manual cuidadosamente antes de usar este producto y manténgalo a la mano para referencias futuras.

No debe de desconectar el módulo de Wi-Fi por usted mismo.

Puede haber una algunas diferencias de los elementos reales con los del manual.

Mención

FCC ID: 2AJCLTWAC-TUWF

Este dispositivo cumple con la parte 15 de las reglas FCC la operación está sujeta a seguir las siguientes dos condiciones:

- 1 Este dispositivo no causa interferencias perjudiciales.
- 2 Este dispositivo no acepta ninguna interferencia de entrada, incluyendo interferencias causadas por indeseadas operaciones.

INSTALAR LA APP

Después de haber descargado la aplicación, se puede instalar en el dispositivo móvil.

Al abrir la aplicación. Se puede encontrar el icono en su dispositivo

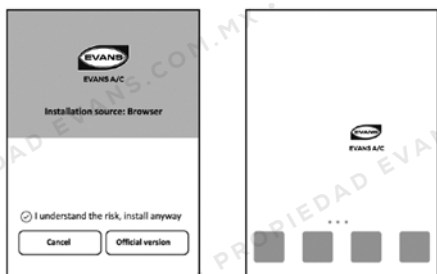

ACTIVAR CÓDIGO QR

Cuando se entre a la aplicación por primera vez, aparecerá una pantalla de activación, se puede seleccionar escanear código QR de activación (presionando “scan” para realizar la acción) o seleccionar “activation code” (código de activación) después de ingresar cualquiera de estas dos opciones, presionar “activar”.



REGISTRAR CUENTA DE USUARIO

Cuando se entre a la aplicación por primera vez, se debe de registrar una cuenta. Selecciona “register” (registrar) para entrar a la interface de registro. Se puede registrar con un e-mail o con un numero de celular.



INICIO DE SESIÓN

- 1 Después de haber registrado su cuenta con e-mail o numero de celular y contraseña, presione el botón de “login” (iniciar sesión).
- 2 Si iniciaste sesión con un numero de celular, presiona “Sign in with SMS” (entrar con SMS) para entrar a la siguiente página. Teclee el número de celular y presione “get” (obtener) para recibir el código de confirmación, después de eso introduzca el código de confirmación y presione el botón “Login”.
- 3 También se puede entrar usando Facebook o Twitter para registrarse y entrar.

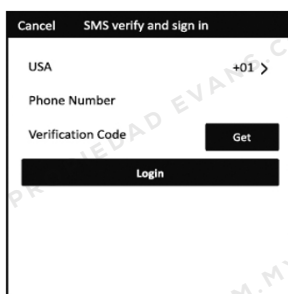
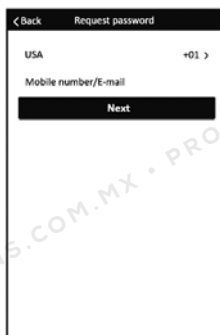

CONTRASEÑA OLVIDADA

Si se ha olvidado la contraseña, puedes recuperarla siguiendo los siguientes pasos.

- 1 Presione **“forgot the password”** (olvidé la contraseña) para entrar a la siguiente página.
- 2 Introduzca el e-mail o número celular registrado, presione **“Next”** (siguiente) para entrar a la siguiente página.
- 3 Recibirá un código de verificación. Introdúzcalo, después introduzca una nueva contraseña, presione **“confirm”** (confirmar) para finalizar.
- 4 Presione **“Add device”** (añadir dispositivo) para ir a la siguiente pestaña, seleccione el tipo de producto para añadir.
- 5 Hay dos métodos para añadir dispositivos, modo **“CF”** o **“APP”**, puedes elegir cualquiera de los dos utilizando el botón **“DISPLAY”**.

AÑADIR DISPOSITIVO

Hay 1 método para añadir el dispositivo.1

- Añadir dispositivo escaneando el código QR

- 1 Encienda la unidad interior, no es necesario poner en marcha el aire acondicionado.
- 2 Haga clic en **“+”** en la esquina superior derecha de la pantalla **“Inicio”** o pulse **“Añadir dispositivo”** en la habitación que no tiene ningún dispositivo.



- 3 Escanee el código QR PID en el manual o en el aire acondicionado.



Código QR

- 4 Introduzca la contraseña de la red Wi-Fi a la que está conectado su teléfono inteligente conectado y, a continuación, pulse "Siguiente".



- 5 Añadir dispositivo.

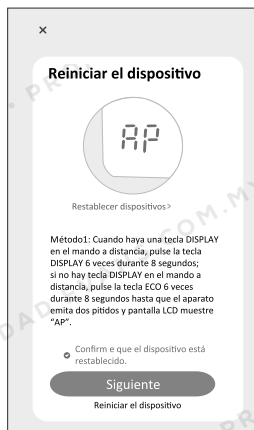

- 6 Lea atentamente las instrucciones y pulse "Conectar ahora".

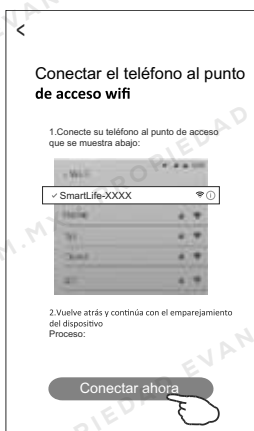

- 7 En la pantalla de configuración de red, seleccione "SmartLife-****" y pulse "<".

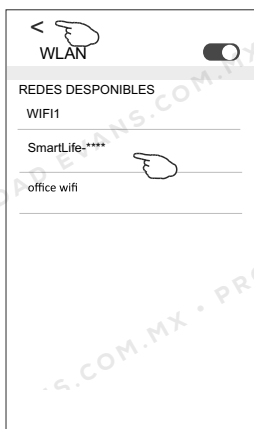



- 8** Podrá ver el porcentaje del proceso de conexión, al mismo tiempo que "PP", "SA", "AP" se iluminan en la pantalla interior.
- "PP" significa "Buscando el router"
 "SA" significa "conectado al router"
 "AP" significa "conectado al servidor"

Alexa commands english

- Alexa, turn on the <device name>.
- Alexa, turn off the <device name>.
- Alexa, set <device name> to 25 degrees. (does this include all the possible degrees or I have to put one by one).
- Alexa, set the <device name> to auto mode.
- Alexa, set the <device name> to heat mode.
- Alexa, set the <device name> to cool mode.
- Alexa, set the <device name> to turbo mode.
- Alexa, turn off <device name> turbo mode.
- Alexa, set the <device name> to windless mode.
- Alexa, set the <device name> to health mode.
- Alexa, set the <device name> to stop health mode.
- Alexa, set the <device name> to swing vertical mode.
- Alexa, set the <device name> to stop swing vertical mode.
- Alexa, set the <device name> to swing horizontal mode.
- Alexa, set the <device name> to stop swing horizontal mode.

Comandos de Alexa español

- Alexa, enciende el <nombre del dispositivo>.
- Alexa, apaga el <nombre del dispositivo>.
- Alexa, configura <nombre del dispositivo> a 25 grados. (Esto incluye todos los grados posibles o tengo que poner uno por uno).

- Alexa, configura el <nombre del dispositivo> en modo automático.
- Alexa, configura el <nombre del dispositivo> en modo calor.
- Alexa, configura el <nombre del dispositivo> en modo frío.
- Alexa, configura el <nombre del dispositivo> en modo turbo.
- Alexa, desactiva el modo turbo de <nombre del dispositivo>.
- Alexa, configura el <nombre del dispositivo> en modo sin viento.
- Alexa, configura el <nombre del dispositivo> en modo de salud.
- Alexa, configura el <nombre del dispositivo> para detener el modo de salud.
- Alexa, configura el <nombre del dispositivo> en modo vertical oscilante.
- Alexa, configura el <nombre del dispositivo> para detener el modo vertical oscilante.
- Alexa, configura el <nombre del dispositivo> en modo horizontal oscilante.
- Alexa, configura el <nombre del dispositivo> para detener el modo horizontal oscilante.

Google commands english

- "OK Google" or "Hey Google", turn on the <device name>.
- "OK Google" or "Hey Google", turn off the <device name>.
- "OK Google" or "Hey Google", set <device name> to 25 degrees. (does this include all the possible degrees or I have to put one by one).
- "OK Google" or "Hey Google", set the <device name> to auto mode.
- "OK Google" or "Hey Google", set the <device name> to heat mode.
- "OK Google" or "Hey Google", set the <device name> to cool mode.
- "OK Google" or "Hey Google", set the <device name> to turbo mode.
- "OK Google" or "Hey Google", set the <device name> to windless mode.
- "OK Google" or "Hey Google", set the <device name> to health mode.
- "OK Google" or "Hey Google", set the <device name> to stop health mode.
- "OK Google" or "Hey Google", set the <device name> to swing vertical mode.
- "OK Google" or "Hey Google", set the <device name> to stop swing vertical mode.
- "OK Google" or "Hey Google", set the <device name> to swing horizontal mode.
- "OK Google" or "Hey Google", set the <device name> to stop swing horizontal mode.

Comandos de google español

- "OK Google" o "Hey Google", enciende el <nombre del dispositivo>.
- "OK Google" o "Hey Google", apaga el <nombre del dispositivo>.
- "OK Google" o "Hey Google", configura <nombre del dispositivo> a 25 grados. (Esto incluye todos los grados posibles o tengo que poner uno por uno).
- "OK Google" o "Hey Google", configura el <nombre del dispositivo> en modo automático.
- "OK Google" o "Hey Google", configura el <nombre del dispositivo> en modo calor.
- "OK Google" o "Hey Google", configura el <nombre del dispositivo> en modo frío.
- "OK Google" o "Hey Google", configura el <nombre del dispositivo> en modo turbo.
- "OK Google" o "Hey Google", desactiva el modo turbo de <nombre del dispositivo>.
- "OK Google" o "Hey Google", configura el <nombre del dispositivo> en modo sin viento.
- "OK Google" o "Hey Google", configura el <nombre del dispositivo> en modo de salud.
- "OK Google" o "Hey Google", configura el <nombre del dispositivo> para detener el modo de salud.
- "OK Google" o "Hey Google", configura el <nombre del dispositivo> en modo vertical Oscilante.
- "OK Google" o "Hey Google", configura el <nombre del dispositivo> para detener el modo vertical oscilante.
- "OK Google" o "Hey Google", configura el <nombre del dispositivo> en modo horizontal oscilante.
- "OK Google" o "Hey Google", configura el <nombre del dispositivo> para detener el modo horizontal oscilante.

Borrar el dispositivo o cambiar el nombre

Regrese a "Device list" en la primera página. Deslice en el nombre del dispositivo al lado izquierdo, a continuación, podrá ver dos opciones, borrar o modificar el nombre del dispositivo, ahí podrá editar a el nombre de su preferencia, por ejemplo "habitación principal".

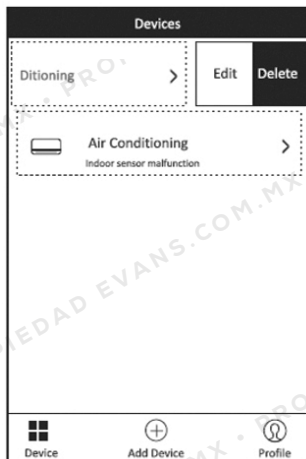

Control de aire acondicionado

- 1 Presione en el nombre del aire acondicionado asignado por el usuario para abrir la interface. Ahí podrá encender/apagar el dispositivo y regular la temperatura.

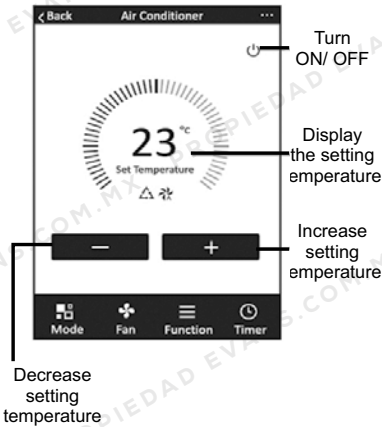

- 2 Ajustar los diferentes modos de operación, Cool (frio), Heat (calor), Dry (secar), Fan (ventilador), Feel (automático). Para modo Dry (secar), los primeros tres minutos, las temperaturas entre la APP y el display del aire acondicionado pueden ser un poco diferentes. Esto se debe al rápido cambio de temperatura en el aire acondicionado.



- 3 Presiona la opción "FAN" (ventilador), elige la velocidad del ventilador baja, media, alta y automática.



- 4 Otra función que se puede seleccionar es la opción "FUNCTION", Sleep, Turbo, Eco, Up-Down, Left-Right. Cuando el aire acondicionado funciona en modo "Sleep" la velocidad del ventilador solo funcionará en modo bajo.



- 5 Opciones de función "Timer". Presione la opción "Timer", la aplicación entrará en la interface de sus opciones. Se mostrará el administrador de tareas. En esta interface se podrá administrar tanto el encendido como el apagado del aire acondicionado de manera automática a el tiempo que se desee.

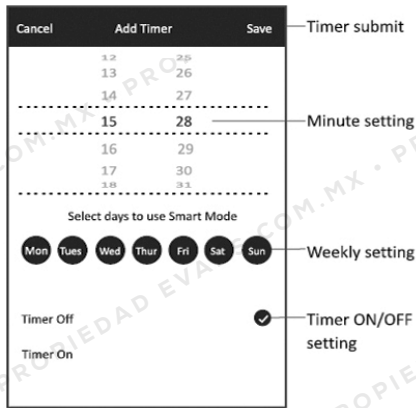

7 Más configuraciones. En la esquina superior derecha, se pueden seleccionar más funciones, como modificar el nombre del dispositivo, compartir dispositivo, información del dispositivo, actualización del sistema, remover dispositivo, restaurar configuración de fábrica.

6 Seleccione “On” o “Off” para activar o desactivar la función “Timer”. Se puede modificar entre hora, minutos, modo de operación, velocidad del ventilador, temperatura de operación; también se puede seleccionar para que el temporizador funcione de manera cíclica semanalmente. Al finalizar la configuración, seleccione la opción “Cancel” o “Save”.

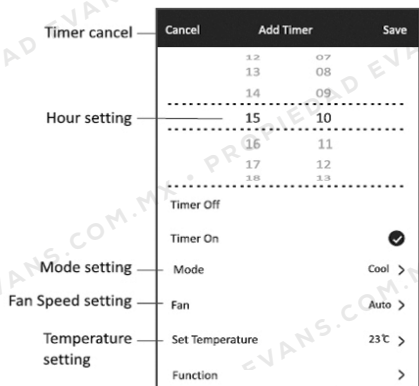
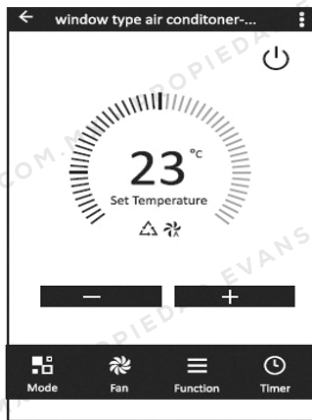

8 Perfil. Se puede modificar la información personal las cuales incluyen:

- A. Información de la cuenta.
- B. Escanear código QR: sirve para vincular los aires acondicionados a la aplicación.
- C. Compartir dispositivo: se puede compartir a otros dispositivos celulares la información de los aires acondicionados.
- D. Centro de mensajes: muestra todos los mensajes que muestran los usuarios.
- E. Feedback: donde los usuarios pueden enviar comentarios en línea.
- F. Acerca de: muestra información de la versión de la aplicación.

Nota: el primer teléfono registrado será el control principal, los otros teléfonos solo pueden compartir información al control principal.

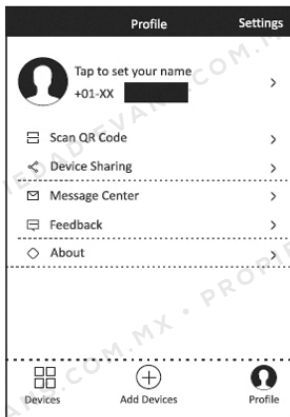

NOTA

Precaución FCC.

Este dispositivo cumple con la parte 15 de las reglas FCC. La operación está sujeta a las siguientes dos condiciones:

Este dispositivo no causa interferencias perjudiciales.

1 Este dispositivo no acepta ninguna interferencias de entrada, incluyendo interferencias causadas por indeseadas operaciones.

2 Cualquier cambio o modificación no aprobado expresamente por la parte responsable de la compilación podría anular la autoridad del usuario para operar el equipo.

Nota: este equipo a sido testeado y cumple con los límites para dispositivos digitales de clasificación B, conforme a la parte 15 de las reglas FCC. Estos límites son diseñados para proveer una protección razonable en contra de interferencia perjudicial en una instalación residencial.

Este equipo genera energía de radiofrecuencia, si no se instala y utiliza de acuerdo a las instrucciones, puede ocasionar interferencias perjudiciales en los sistemas de radio comunicación. Como sea, esto no garantiza que no ocurrirán interferencias en algunos casos particulares. Si este equipo causa interferencia a la recepción de radio o televisión, esto podría solucionarse con solo apagar y volver a encender los equipos con dicha interferencia.

El usuario puede llegar a encontrar de donde proviene dicha interferencia realizando los siguientes pasos:

- Reorientar o colocar en otro sitio la antena receptora.
- Incrementa la separación entre ambos dispositivos.
- Conectar los equipos en circuitos diferentes.
- Consulte técnico especializado en sus equipos con interferencias como el televisor o la radio.
- La distancia entre el dispositivo y el usuario debe de ser al menos de 20cm.

RED NACIONAL DE CENTROS DE SERVICIO AUTORIZADOS EVANS

EMPRESA	EDO. / CIUDAD	TELÉFONO	Bosque y Jardín	Bombeo	Compresores	Generadores	Aires Acond.	Potencia Térmica	Motor a Gasolina	Purificación	Dyson	Hidrolavadoras
AGUASCALIENTES												
La Industrial Mexicana	Aguascalientes	(449) 978 - 3207		X								
Serv. Téc. Profesionales	Aguascalientes	(449) 971 - 7172		X	X				X			X
Ferretería Y Compresores	Aguascalientes	(449) 918 - 8999		X	X	X			X			X
BAJA CALIFORNIA												
Sertec Industrial	Mexicali	(686) 561 - 2939		X					X			X
Mi Boiler Suc. Ensenada	Ensenada	(646) 216 - 1725		X	X							
Mi Boiler Matriz	Tijuana	(664) 684 - 4620		X	X							
Construcentro de Méx.	Los Cabos	(624) 143 - 4984		X	X	X			X			X
Equipos y Remolquez Paz	La Paz	(612) 185 - 2840							X			
Ferretería Pueblo Nvo.	Comondú	(613) 132 - 7481		X					X			
Pebrisol	Los Cabos	(624) 130 - 8553		X	X				X			X
CAMPECHE												
Multiservicios Santos Jr.	Carmen	(938) 124 - 2228		X	X	X			X			X
CHIAPAS												
Tall.Electro-Mec.de Pqñ.Motores	Tapachula	(962) 625 - 7944		X	X	X			X			X
Ferretería Mandiola	Tuxtla Gtez.	(961) 613 - 0422		X	X	X			X			X
Centro de Servicio del Sureste	Tuxtla Gtez.	(961) 613 - 7897		X					X			X
Centro de Servicio del Sureste	Tuxtla Gtez.	(961) 223 - 2271		X					X			X
Cruz De Leon Mario Enrique	Tapachula	(962) 626 - 2807		X								
CHIHUAHUA												
Bombas Mineras e Industriales	Chihuahua	(614) 421 - 2619		X	X							
Casa Myers	Chihuahua	(614) 410 - 4876		X	X	X						X
Taller Industrial	Chihuahua	(614) 162 - 7269		X	X	X			X			X
CIUDAD DE MÉXICO												
Aplicaciones Hidráulicas MBA	G. A. Madero	(55) 6395 - 0689		X	X	X			X			X
Issisa	G. A. Madero	(55) 5577 - 9331		X	X	X	X		X	X	X	X
El Oso Jardinero	Azcapotzalco	(55) 5393 - 7716		X	X	X	X		X			X
Cedillo Bernal Elizabeth	Miguel Hgo.	(55) 5527 - 3417		X	X				X			
Centro de Serv. Evans Suc. Méx.	Cuauhtémoc	(55) 5566 - 4314		X	X	X	X	X	X	X	X	X
Gontech	Azcapotzalco	(55) 2864 - 2123		X	X	X			X	X		X
Grassyhouse	Azcapotzalco	(556) 583 - 4454		X	X	X	X		X			X
Servicios Arias	Cuauhtémoc	(55) 5566 - 0311		X	X	X	X		X	X		X
Emisa	Miguel Hidalgo	(55) 5341 - 9066				X						
Grupo El Hexagono	Iztapalapa	(55) 5763 - 4488		X	X			X				X
Fábrica General de Maquinaria	Cuauhtémoc	(55) 5521 - 6492		X	X	X	X		X	X		X
El Oso Jardinero	Xochimilco	(555) 363 - 7975		X	X	X	X		X			X
Ing. en Sistemas Hidráulicos	Coyoacán	(55) 4222 - 1826		X						X		
Tecnicomcel	Coyoacán	(279) 107 - 7674		X	X	X	X	X	X	X	X	X
COAHUILA												
Mercantil Ferretera	Torreón	(871) 718 - 0004		X	X				X			
Bombas Century	Torreón	(871) 193 - 2103		X	X				X			
Sistemas de Bombeo del Norte	P. Negras	(878) 782 - 2140		X	X				X			
ABBA Mantenimiento	Torreón	(871) 732 - 1833		X	X	X			X			

EMPRESA	EDO. / CIUDAD	TELÉFONO	Bosque y Jardín	Bombeo	Compresores	Generadores	Aires Acond.	Potencia Térmica	Motor a Gasolina	Purificación	Dyson	Hidrolavadoras
Centro de Servicio Multichambas	Saltillo	(844) 203 - 7456	X	X	X			X				X
Serv. Ind. y Residenciales L&V	Saltillo	(844) 485 - 1502		X	X	X				X		
C.de Serv. Evans Suc.Torreón	Torreón	(871) 204 - 2162	X	X	X	X	X	X	X	X		X
COLIMA												
Alfaro Villaseñor Gerardo	Colima	(312) 312 - 0783	X	X	X			X				X
Multiservicios M.A.I.	Tecomán	(313) 324 - 5162	X	X	X	X			X			X
Tienda Evans Colima	Vill. de Álvarez	(312) 312 - 9022	X	X	X				X	X		X
Bymtesa de Manzanillo	Manzanillo	(314) 332 - 8013		X	X				X			X
DURANGO												
Águila Proveedora	Durango	(618) 818 - 2655	X	X	X				X			X
Hidro Motors	Durango	(618) 818 - 5145	X	X	X				X			X
Maillard	Gmez. Palacio	(871) 715 - 3883	X	X	X							X
Sr. Tornillo	Durango	(618) 818 - 4543		X	X				X			X
Molina Motor's	Durango	(618) 130 - 7101	X		X				X			X
GUANAJUATO												
Comercializadora Nuño	León	(477) 772 - 1230	X	X	X				X			
Serv. y Maquinaria Sanchez	Irapuato	(462) 143 - 0443	X	X	X	X			X			X
C.Téc. Equipos Y Maquinaria	Celaya	(461) 211 - 9104		X	X	X			X			
Bombas Motores y Compresores	Celaya	(461) 612 - 8150		X	X							X
Imelda Rodríguez Nava	León	(477) 637 - 6127		X					X			
Metal Simplicity de Mexico	Salamanca	(464) 123 - 7371		X								
GUERRERO												
Marcial Ciprian	Acapulco de J.	(744) 482 - 6781	X	X	X	X			X	X		X
HIDALGO												
Mega Servicio Ind. De Tula	Tula de Allende	(773) 100 - 3753		X	X				X			X
Servi-Bombas de Hidalgo	Tulango. de Bravo	(775) 753 - 8144		X								
Motobombas y Mangueras	Tulango. de Bravo	(775) 117 - 5417	X	X		X						X
Motosierras Hidalgo Actopan	Actopan	(772) 727 - 0013		X								
Agrijart	Tulango. de Bravo	(775) 138 - 2695	X						X			X
Talleres Bernard	Pachuca de Soto	(771) 229 - 8101	X	X	X	X	X		X			X
Motores Industriales	Pachuca de Soto	(771) 190 - 6844										
Servicio Pachuca Evans	Pachuca de Soto	(771) 151 - 5483								X		
Servicio Arteaga	Ixmiquilpan	(772) 120 - 9951	X	X	X	X			X			X
JALISCO												
Comp.Ind.Gpo.Evans Planta Salto	El Salto	(333) 208 - 7400				X						
Centro de Servicio Evans Matriz	Guadalajara	(33) 3668 - 2572	X	X	X	X	X	X	X	X	X	X
Ferreabastecedora Industrial	Guadalajara	(33) 3650 - 3633		X	X	X			X			X
Maria Inés Meza Escotto	Zapotlán el Gde.	(341) 413 - 0524		X	X				X			
Michel Guerrero J. de J.	Zapotlán el Gde.	(341) 413 - 1946	X	X	X	X			X			X
Servai	Pto. Vallarta	(332) 294 - 0846		X	X							X
Motores Eléctricos y Refacc. Rivel	Guadalajara	(33) 3613 - 0976		X								
Distrib.de Herramientas de la Bahía	Pto. Vallarta	(329) 296 - 5743	X	X	X				X			
Centro de Serv. Evans de los Altos	Tepa.de Morelos	(378) 102 - 3126		X						X		
Hollandairy	Guadalajara	(333) 817 - 0996		X						X		
In Water	Guadalajara	(333) 316 - 6804	X	X	X				X	X		
Servicio Mora	Tlaquepaque	(333) 188 - 2663		X	X	X				X		
Rodríguez López Carlos Alberto	Guadalajara	(331) 718 - 4785		X	X					X		

EMPRESA	EDO. / CIUDAD	TELÉFONO	Bosque y Jardín	Bombeo	Compresores	Generadores	Aires Acond.	Potencia Térmica	Motor a Gasolina	Purificación	Dyson	Hidrolavadoras
MÉXICO												
C.de Serv. Plomería y Electr. Lpez.	Ixtlahuaca	(712) 283 - 0890		X						X		
Aislantes Ayacan	Toluca	(772) 212 - 2327		X					X			X
Manine Ingeniería	Nauc. de Juárez	(554) 819 - 3884		X	X	X	X	X	X	X		X
Podadoras Para Pasto Cesped	Toluca	(722) 212 - 5398	X	X	X	X			X			
C. de Serv. Plomería y Electr. Lpez.	Jiquipilco	(712) 110 - 1432		X						X		
Servicio Instalaciones y Equipos	Atizapan de Zar.	(555) 361 - 0209		X	X		X	X		X		
Herra-pro Atizapan	Atizapan de Zar.	(555) 393 - 6488	X	X	X	X			X			
Sercon	Toluca	(722) 134 - 9159	X	X	X	X			X			
Servicios Arias	Lerma	(782) 282 - 1109	X	X	X	X			X			
Tao Maquinaria	Tlalnep. de Baz	(555) 362 - 0474							X			
Compresores y Equipos Cruz	Chimalhuacán	(552) 635 - 7304	X	X	X				X			X
Servicio Motor Land Atlacomulco	Atlacomulco	(712) 122 - 0219	X	X	X	X			X			X
Fábrica General de Maquinaria	Ixtapaluca	(555) 860 - 4665	X	X	X	X			X	X		X
El Oso Jardinero	Tlalnep. de Baz	(555) 393 - 7454	X	X	X	X			X			X
AC/DC	Tlalnep. de Baz	(555) 310 - 6422				X						
Generación y Sist. de Electróg.	La Paz	(555) 828 - 0336				X						
Mr. Detalle Soluciones	Capulhuac	(722) 621 - 0697						X	X			
Servicio Treviño	Toluca	(722) 705 - 4470	X	X	X	X			X			X
Ferresmart	San Mat. Atenco	(722) 552 - 8451	X	X	X	X	X	X	X	X		X
El Oso Jardinero	Valle de Bravo	(726) 266 - 2169	X	X	X	X			X			X
MICHOACÁN												
Perfiles Y Herramientas de Morelia	Morelia	(433) 312 - 0845	X	X	X	X			X			X
Hysforza	Zamora	(351) 517 - 8420	X	X	X				X			X
Bombas y Maq. de Lerma	La Piedad	(352) 522 - 4797	X	X	X	X			X			X
MORELOS												
Tienda Evans Cuernavaca	Cuernavaca	(777) 102 - 2153		X	X				X			X
Bombas y Motores de Cuernav.	Cuernavaca	(777) 318 - 5580		X	X	X			X			X
NAYARIT												
Centro Autorizado Evans Tepic	Tepic	(311) 269 - 9238	X	X	X	X			X			X
Ferreinstalaciones Ramirez	Tepic	(311) 212 - 8856		X					X			
Equipos Y Soluciones VP	Tepic	(331) 258 - 0010	X	X	X	X			X			X
NUEVO LEÓN												
C. de Serv. Evans Suc. Monterrey	Monterrey	(818) 351 - 8478	X	X	X	X	X	X	X	X		X
Luma Comer. de Motoequipos	Monterrey	(811) 804 - 3433	X	X	X				X			
Magnolia Inyección y Servicio	Monterrey	(818) 374 - 2723		X								
Acid Air Compressor Parts	Guadalupe	(818) 326 - 6892			X							
OAXACA												
Equipos Com. e Industriales Casper	Oaxaca	(951) 548 - 9939		x					x			
Bombas Mangueras y Repuestos OHM	Oaxaca	(951) 514 - 3483		x	x				x			
Adan Mendes Alonso	Oaxaca	(951) 109 - 8872		x								
Centro de Serv. Autorizado Evans Oax.	Oaxaca	(951) 515 - 1544	x	x	x							x
Mendez Guzman Emiliano	Oaxaca	(951) 152 - 7460		x								
Cordero Alonso Jesus C.	Oaxaca	(951) 159 - 6371		x					x			
PUEBLA												
Centro de Serv. Evans Sucursal Pue.	Puebla	(222) 240 - 1962	X	X	X	X	X	X	X	X		X
Motores y Refacciones del Centro	Puebla	(222) 246 - 3071	X	X	X				X			X
Plomería Rodríguez	Puebla	(222) 248 - 2248		X								
Servitec	Tehuacán	(238) 371 - 7200		X	X				X			X
Centro de Servicio Ferrepat	Tehuacán	(238) 382 - 6244	X	X	X				X			X

EMPRESA	EDO. / CIUDAD	TELÉFONO	Bosque y Jardín	Bombeo	Compresores	Generadores	Aires Acond.	Potencia Térmica	Motor a Gasolina	Purificación	Dyson	Hidrolavadoras
Hinega	Puebla	(222) 941 - 2107	X									
Bombas y Suavizadores de Puebla	Puebla	(222) 290 - 5847	X							X		
QUERÉTARO												
Bombas Industriales y Residenciales	Querétaro	(442) 217 - 2900	X	X	X	X			X	X		X
Centro Autor. Evans San Juan Del Río	S.Juan del Río	(427) 272 - 8818	X	X	X	X			X			X
Sistemas Hidráulicos	Querétaro	(442) 225 - 7017		X	X	X			X			X
Soluciones Hidrául. Equipos y Sumin.	Querétaro	(442) 356 - 2199		X	X				X	X		X
Acua Servicios Tecnicos Mr. G	Querétaro	(442) 311 - 7344	X	X	X	X			X			X
QINTANA ROO												
Mondragón García Carlos	Othón P. Bco.	(983) 832 - 0113	X	X	X				X			X
Jonsered Maquinarias y Motosierras	Othón P. Bco.	(983) 832 - 8273			X							
Herramientas Eléctricas del Caribe	Tulum	(998) 279 - 8866	X	X					X			
Steambath del Caribe	Solidaridad	(998) 859 - 2921	X	X	X				X			X
Resere	Benito Juárez	(988) 888 - 2673		X	X				X			X
Mayo Bermudes Elizabeth	Othón P. Bco.	(983) 833 - 2195	X	X	X				X			X
Canul Nahuat Gabriel	F. Carrillo Pto.	(983) 106 - 1402	X	X	X				X			X
Servicios Residenciales Chetumal	Othón P. Bco.	(983) 832 - 9141	X	X								
Motosierras y Podadoras de PCR.	Solidaridad	(457) 366 - 0118		X	X							
Cholua Sánchez Jose Antonio	Solidaridad	(984) 247 - 6289		X		X						
SAN LUIS POTOSÍ												
Centro de Serv. Autori. Evans S. Luis	S.L.P.	(444) 141 - 8354		X	X	X			X	X		X
Herramientas y Servicios de S. Luis	S.L.P.	(444) 818 - 2535		X	X	X			X			X
Representaciones Y Servicios Hica	S.L.P.	(444) 814 - 8084		X	X	X	X		X			X
SINALOA												
Babatsa	Ahome	(668) 815 - 2080		X	X				X			X
Centro de Serv.Evans Suc.Culiacán	Culiacán	(667) 146 - 9329		X	X	X	X	X	X	X		X
Taller de Servicio Evans	Culiacán	(667) 752 - 1769		X	X	X			X			X
Hidrovars	Culiacán	(667) 717 - 9926		X	X	X			X			X
Taller de Motosierra Cristina	Guasave	(687) 871 - 2636		X	X	X			X			X
Rehegar	Mazatlán	(669) 176 - 9936		X								X
Provedora de Equipos,Refacc.y Serv.	Culiacán	(667) 712 - 3951		X	X	X			X			X
Tienda Evans Mazatlán	Mazatlán	(669) 669 - 2445		X	X							
Tienda Evans Los Mochis	Ahome	(668) 815 - 0082		X	X	X			X			X
Bombas Maz	Mazatlán	(669) 162 - 5947		X	X							
SONORA												
Tienda Evans Obregon	Cajeme	(644) 416 - 1229		X	X	X			X			X
Tienda Evans Hermosillo	Hermosillo	(662) 110 - 0982		X	X	X			X			X
Bombas Y Motores	Nogales	(631) 319 - 3040		X								
Verdugo Hidráulica Y Servicios	Navjoa	(642) 427 - 2111		X	X	X			X			X
Botuma	Caborca	(637) 732 - 1202		X	X	X			X			X
Fedelatos	Caborca	(673) 372 - 4243		X		X			X			
IGC Accesorios y Refacciones	Nogales	(631) 137 - 5117		X	X				X			
TABASCO												
Ferretería La Chispita	Villahermosa	(993) 131 - 3368		X								
Serviagropec	Comacalco	(933) 334 - 4741		X								
TAMAULIPAS												
VM Oring's y Refacciones	Reynosa	(899) 926 - 7552		X	X	X			X			
Motores Altamira	Altamira	(833) 151 - 0823		X								
TLAXCALA												
Servicio Flamita	Tlaxcala	(246) 462 - 1867		X	X							
VERACRUZ												
Borbolla Chavez Rocío	P.Rica de Hgo.	(782) 880 - 6599		X	X							X

EMPRESA	EDO. / CIUDAD	TELÉFONO	Bosque y Jardín	Bombeo	Compresores	Generadores	Aires Acond.	Potencia Térmica	Motor a Gasolina	Purificación	Dyson	Hidrolavadoras
Hernandez Jiménez Rubén	Tuxpan	(783) 134 - 4194	X	X	X				X			X
Mantenimiento Herfer	Veracruz	(229) 935 - 5107		X								
Servicio Técnico Industrial	Xalapa	(228) 814 - 1968	X	X	X				X			X
Taller de Servicio Sanver	Tantoyuca	(789) 893 - 3030		X	X	X			X			
Servicio Robles	Córdoba	(271) 717 - 6032	X	X	X				X			X
Riegos y Maquinaria Agr. Pescador	La Antigua	(296) 962 - 4257		X	X				X			
Riegos y Maquinaria Agr. Pescador	Boca del Río	(229) 167 - 8701		X	X				X			X
Servicio Montellano	Coatzacoalcos	(921) 215 - 0471	X	X	X				X			X
Serv. de Gestión Emp. de Poza Rica	P.Rica de Hgo.	(782) 119 - 0238	X	X	X	X	X	X	X	X	X	X
YUCATÁN												
Centro de Serv.Evans Suc. Mérida	Mérida	(999) 212 - 0955	X	X	X	X	X	X	X	X	X	X
Vilchis Huerta Miguel	Tizimín	(986) 863 - 3633	X	X	X				X			X
Podadoras y Motosierras de Vall.	Valladolid	(985) 107 - 6625	X	X	X				X			X
Alcozer Campos Jose Arturo	Mérida	(999) 285 - 9809	X	X	X	X			X			X
Multiclean Israel	Mérida	(999) 238 - 6909		X	X							
González Ramayo Marcelino	Mérida	(999) 242 - 6843	X	X	X	X			X			
ZACATECAS												
Big Espinoza	Zacatecas	(492) 924 - 3565	X	X	X	X			X			X
Big Espinoza	Jerez	(494) 945 - 6275	X	X	X	X			X			X
Metals & Supplies de México	Zacatecas	(492) 998 - 0112			X	X						

GARANTÍA

El período de Garantía es un beneficio adicional para los usuarios de nuestros equipos, ya que se les respalda por un lapso que cubre una posible falla ocasionada por un defecto de fabricación y/o funcionamiento.

Cuando un equipo presente fallas dentro del periodo en que esta vigente la garantía, deberá llevarse a cualquiera de los Centros de Servicios Evans Autorizados, según relación anexa, donde se determinará y se aceptará que la reparación del equipo sea ejecutada de una manera rápida y sin ningún cargo para el usuario del equipo. Los reclamos de garantía aprobados por nuestros Centros de Servicio nos proveen información muy valiosa e importante para mejorar nuestra calidad y desempeño de los equipos, con el objetivo primordial de mantener la satisfacción y confianza de los usuarios.

REQUISITOS PARA HACER VÁLIDO UN RECLAMO DE GARANTÍA

1. Es requisito indispensable que se presente copia de la factura de compra ó la póliza de garantía sellada por el Distribuidor con la fecha de venta correspondiente, junto con el **equipo completo***, en

cualquiera de nuestros Centros de Servicio Evans Autorizados.

2. Que la falla en el equipo sea ocasionada por un defecto de fabricación y/o funcionamiento.
3. Que el equipo se encuentre dentro del periodo de garantía estipulado.
4. Para equipos con motor eléctrico; fotografía de la protección eléctrica del equipo.

*Hidrolavadoras con lanza, manguera y pistola; Bombas sumergibles con caja de control y diagrama de instalación; Desbrozadoras con sus accesorios de corte (cabezal trimmer o disco), etc; Bombas centrifugas con diagrama de distancia de succión y descarga, diámetros de tubería, pichancha, codos y válvulas check), así como para los equipos eléctricos, el usuario debere incluir el diagrama de conexiones eléctricas e instalación hidráulica o neumática, así como el voltaje de la línea de alimentación, el calibre del cable de alimentación, así como la distancia de la toma de corriente al equipo.

IMPORTANTE

Si su equipo llegara a presentar alguna falla, antes de transportarlo a algún Centro de Servicio Evans Autorizado, le recomendamos que consulte en su manual de propietario (incluido en todos los equipos) la sección correspondiente a **PROBLEMAS DE FACIL SOLUCIÓN QUE SE PUDIERAN PRESENTAR** respectoa la instalación, operación y mantenimiento de su equipo.

LIMITACIONES O EXCEPCIONES DE UN RECLAMO DE GARANTÍA

- Cuando el producto se hubiese utilizado en condiciones distintas a las normales.
- Cuando el producto no hubiese sido operado de acuerdo con el instructivo de uso que se le acompaña.
- Cuando el producto hubiese sido alterado o reparado por personas no autorizadas por el fabricante nacional, importador o comercializador responsable respectivo.
- Con el objetivo de evitar confusiones entre los usuarios de los equipos y los Centros de Servicios Autorizados EVANS® a continuación especificamos cuales son las fallas de los equipos que no están amparados como un reclamo de garantía.
- La garantía no aplica en la venta de accesorios y/o refacciones de partes eléctricas.

1. INSTALACIONES INADECUADAS

La garantía no cubre equipos dañados a consecuencia de:

- Conexiones eléctricas incorrectas.
- Variaciones de voltaje (alto y/o bajo) en la toma de suministro de corriente eléctrica.
- Ausencia de sistemas deprotección eléctrica en los equipos(pastillas térmicas, interruptorde cuchillas, cajas de control, guardamotores, arrancadorestrifásicos, interruptores, flotadores,etc.)
- Falta de válvulas de pie (pichanchas) y válvulas check en la succión y/o descarga en los equipos de bombeo, que provoquen el retroceso del agua hacia el abastecimiento. (aljibe, pozo, noria, etc.)

- Falta de camisa de enfriamiento en las bombas sumergibles.
- Falta de desasolvar (o limpiar) el pozo, noria, etc; al instalar bombas sumergibles.
- Falta de suministro de agua.
- Presión de aire inadecuada de trabajo del tanque hidroneumático.
- Reducción de la tubería de succión en el equipo, ya que esto provocará que el rendimiento y eficiencia del equipo disminuya.
- Falta de sellado de conexiones de tubería en la instalación del equipo.
- Partes rotas o fisuradas a consecuencia de ausencia de sistemas de amortiguación y/o antivibratorios para equipos que son fijados y/o anclados al suelo. (compresores, generadores, motores a gasolina, etc.)
Antes de instalar su equipo consulte el manual de propietario.

2. OPERACIONES INADECUADAS

Cuando el usuario por desconocimiento o negligencia no opera su equipo de manera adecuada.

- Que el equipo sea utilizado para una carga mayor de la cual está diseñado.
- Uso de combustible almacenado por más de 8 días en el tanque de combustible, ya que esto provoca que se peguen las válvulas o el carburador, obstrucción del sistema de inyección de combustible por los depósitos de goma, y pérdida de potencia en el equipo por los residuos de carbonización de la cámara de combustión.
- Lubricación inadecuada, si el equipo opera sin la cantidad y el tipo adecuado de aceite, se rayarán o pegarán componentes internos del equipo, o en su defecto tendremos fugas por el exceso de aceite, que provocarán fallos en los sistemas de operación, compruebe el nivel de aceite y reemplace en su totalidad periódicamente el aceite de acuerdo a las indicaciones del manual de propietario.
- Manipulación de velocidad, se perderá la sincronía del funcionamiento del equipo, y se provocarán sobrecalentamientos, fallas de lubricación, carbonización prematura en la cámara de combustión, pérdida de potencia

y vibraciones que deterioran los componentes del equipo.

- Cuando los equipos han sido operados en vacío, y se dañan los componentes de inyección de agua del equipo (impulsor, difusor, sellos de agua y aceite, empaques, etc.)

Antes de operar su equipo consulte el manual de propietario.

La garantía no cubre la puesta a punto del sistema de carburación y regulación de velocidad, así como la descarbonización de la cámara de combustión, ni las revisiones, puestas a nivel y cambios de aceite, bujías, filtros, etc. Así como ningún reemplazo de partes como consecuencia de una sobrecarga de operación de la capacidad normal del equipo.

3. DESGASTE NORMAL

Se debe considerar que la vida útil de cualquier equipo depende en gran parte del mantenimiento preventivo y de las condiciones ambientales de trabajo, por lo que no son considerados como reclamo de garantía:

- Cambios de aceite y reemplazo de bujía.
- Limpieza y cambio de filtros de aire, aceite y combustible.
- Cambios de sellos de agua, aceite y empaques.
- Desgaste de las partes por uso y consumibles en equipos de Purificación y Filtración.

4. INADECUADAS CONDICIONES AMBIENTALES DE TRABAJO

- Exposición excesiva al sol especialmente Tanques Hidroneumáticos.
- Contaminación del aire (productos químicos, resinas, polvo, aserrín, residuos de césped, etc.)
- Condiciones medioambientales extremas (nieve, lluvia, granizo, heladas, inundaciones, etc.)
- Deterioros prematuros por exposiciones de los equipos a la intemperie (humedad, rayos solares, salinidad, etc.)
- El sistema de enfriamiento de los equipos debe permanecer limpio, ya que si se llena de suciedad, el equipo se sobrecalentará y provocará un daño en el mismo.
- La obstrucción de impulsores por residuos sólidos que fluyen con el agua, no es considerado

como una garantía, coloque un filtro y/o cedazo en la succión de los equipos con impulsor cerrado.

- La garantía no cubre los daños o desgaste producidos por suciedad que entra al equipo debido a un incorrecto mantenimiento en los sistemas de filtración o enfriamiento, o por las inadecuadas condiciones ambientales de trabajo. Limpie constantemente los sistemas de filtración y enfriamiento, y cuando sea necesario reemplácelos.
- Coloque una protección adecuada para evitar la exposición de los equipos a la interperie (equipos de presión constante, Motores Eléctricos, Soldadoras Digitales).

CONDICIONES DE UN RECLAMO DE GARANTÍA

Evans se compromete a reparar y cuando fuese necesario a cambiar los componentes con falla del equipo sin ningún cargo para el usuario siempre y cuando proceda la garantía.

2. El tiempo de reparación en ningún caso será mayor a 15 días hábiles contados a partir de la recepción del equipo en cualquiera de nuestros Centros de Servicio Autorizados Evans.
3. El Centro de Servicio Autorizado Evans utilizará partes originales para la reparación del equipo.

En Evans, las garantías amparan todas las piezas y mano de obra y se reemplaza cualquier pieza o componente defectuoso, esto se ejecuta a través de los centros de servicio autorizado que incluyen gastos de transportación.

POLIZA DE GARANTÍA

Evans garantiza este producto contra defectos de fabricación a partir de la fecha de compra y durante el tiempo en que los productos sigan manufacturándose, fabricándose, ó distribuyéndose por un periodo de:

1 MES

Para la venta de refacciones como: Membranas de hidroneumáticos, impulsores, Difusores.

3 MESES

Para los Equipos con motores a Gasolina 2 tiempos (Motosierras, Desbrozadoras, Sopladoras, etc.) Ampliable a 6 meses si antes de 3 meses el equipo se somete a un mantenimiento preventivo en cualquiera de nuestros Centros de Servicio Autorizados Evans, y queda asentado en nuestra póliza de garantía.

6 MESES

Para los equipos con motores de combustión interna (gasolina, diesel, gas LP, gas natural) 4 tiempos (generadores, compresores, bombas, hidrolavadoras, podadoras, etc.) ampliable a 12 meses, si cada 3 meses el equipo se somete a un mantenimiento preventivo en cualquiera de nuestros Centros de Servicio, y queda asentado en nuestra póliza de garantía. Baterías.

Compresores coaxiales y compresor libre de aceite portátil.

12 MESES

Para las motobombas eléctricas
Calentadores instantáneos.

Equipos de purificación y filtración excepto consumibles.

Para soldadoras digitales modelos (SD), así como los Equipos de presión constante, y balastos de lámparas UV.

Para compresores con motor eléctrico de 1 etapa, 2 etapas, scroll y tornillo y libras de aceite.

Sistema de Alimentación Ininterrumpida (UPS) Arrancador directo para Motor

60 MESES

Para los tanques hidroneumáticos

Para calentadores solares

no presurizados

Para calentadores solares presurizados.

POLIZA DE GARANTÍA

Código del equipo:	
Lote de fabricación:	
Modelo-Especificación y serie de manufactura:	

Fecha	No. de servicio	Vo.Bo. Centro de servicio

Datos del distribuidor:

Fecha de venta:

LA EMPRESA NO SE HACE RESPONSABLE DE LOS DAÑOS FÍSICOS O MATERIALES QUE SE DERIVEN DE LA FALLA DEL EQUIPO. PARA LA ADQUISICIÓN DE PARTES ORIGINALES ACUDA A UN CENTRO DE SERVICIO AUTORIZADO EVANS.



**Innovación en Soluciones
para Agua, Aire y Energía**



Importado y/o distribuido por: Consorcio Valsi, S.A. de C.V.
 Camino a Cóndor No.401, El Castillo, C.P. 45680,
 Tel. (52) 333•208•7400, RFC: CVA991008945 El Salto, Jalisco, México.

Sucursales en México

CDMX
 Tel. 55•5566•4314 | 55•5705•6779
 55•5705•1846

GUADALAJARA, JAL.
 Tel. (52) 33•3668•2500 | 33•3668•2551
 ventas@evans.com.mx

EXPORTACIONES
 33•3668•2560 | 33•3668•2557
 exportaciones@evans.com.mx

SERVICIO
 Tel. 33•3668•2500 | 33•3668•2572
 servicio@evans.com.mx

REFACCIONES
 Tel. 33•3668•2575
 syr@evans.com.mx

MONTERREY, N.L.
 Tel. 81•8351•6912 | 81•8351•8478
 81•8331•9078 | 81•8331•5687

HERMOSILLO, SON
 Tel. 662•435•1543 | 662•435•1553

CULIACÁN, SIN.
 Tel. 66•7146•9329, 30, 31, 32
 667•146•9329

PUEBLA, PUE.
 Tel. 22•2240•1798 | 22•2240•1962
 22•2237•8975

MÉRIDA, YUC.
 Tel. 99•9212•0955 | 99•9212•0956

TORREÓN, COAH.
 Tel. 87•1793•8774 | 87•1204•2162

QUERÉTARO, QRO.
 Tel. 44•2217•0601

Sucursales en Colombia

CENTRO DE LOGÍSTICA Y DISTRIBUCIÓN YUMBO
 C 15 No.22-207 Bodega D1
 Tel. (57) 602•693•3470 | 602•693•3474

**CENTRO DE LOGÍSTICA Y DISTRIBUCIÓN,
 SERVICIO Y REFACCIONES BOGOTÁ**
 Calle 17 No.27-67 Paloquemao
 Tel.(57) 601•370•7574 | 5010 | 5011

BOGOTÁ PALOQUEMAO
 tiendabogota@evans.com.co
 Tel. (57) 601•370•7574

BOGOTÁ NORTE
 tiendabogotanorte@evans.com.co
 Tel. (57) 601•637•7693 | 601•637•7694

CALI
 tiendacali@evans.com.co
 Tel. (57) 602•485•4262 | 602•485•4364

BARRANQUILLA
 tiendabarranquilla@evans.com.co
 Tel. (57) 605•370•4880 | 605•379•6868

MEDELLÍN
 tiendamedellin@evans.com.co
 Tel. (57) 604•448•6019 | 604•232•0423

BUCARAMANGA
 tiendabucaramanga@evans.com.co
 Tel. (57) 607•697•5020 | 607•697•9691



VENTAS EN LÍNEA

MÉXICO COLOMBIA

800 00 EVANS 01 8000 11 8094

3 8 2 6 7

PBX: (1)-322-5032

contacto@evans.com.mx

contacto@evans.com.co

evans.com.mx

evans.com.co

LOCALIZA TU TIENDA
tiendaevans.com
33-2101-5555